



CATÁLOGO DE MAMPARAS A MEDIDA 2024





CATÁLOGO DE MAMPARAS A MEDIDA 2024



Este catálogo es de mamparas a medida y complementa el ya editado de mamparas estándar 2023, aquí encontrará una gran variedad de modelos y soluciones para todo tipo de baños y duchas, no en vano somos “el artesano del baño” desde hace cuarenta y dos años.

Este catálogo de mamparas A MEDIDA 2024 sustituye y anula el catálogo A MEDIDA 2022 en todas sus versiones. Sigue estando vigente nuestro catálogo de platos de ducha en el apartado de platos de piedra: Compacto, Mármol, Granito y Pizarra.

Observará que la organización del catálogo es la misma que usamos habitualmente:

1. Por **tipo de plato**: frontal, angular o semicircular.
2. Por la **apertura**: hojas correderas, hojas abatibles, hojas plegables y paneles fijos.

También podrá ver nuestro muestrario de decorados e imágenes digitales, una pequeña selección de las fabricaciones especiales que podemos realizar, y nuestra sección de servicio técnico y repuestos.

Esperamos que este catálogo, junto con el de mamparas estándar, sirva al propósito de mostrar nuestra fabricación del modo más claro y ameno posible, tanto para ustedes como para los clientes en general. Ya saben que nos tienen a su entera disposición con nuestro personal comercial y de atención al cliente, así como nuestra página web www.decorban.com y todos los medios de contacto establecidos: Teléfono, Correo electrónico, Fax y WhatsApp.

Les animamos a que nos hagan llegar sus opiniones y sugerencias, ya que queremos llegar a darles siempre el mejor servicio posible.

A todos muchas gracias por su confianza.

DECORBAN



Mamparas

ESMERALDA NEGRO 1P+1F



ESMERALDA PLATA BRILLO 2P+2F



LUARCA ANGULAR 2P + 2P



AROSA 2P + FIJO



AROSA 2P + LATERAL FIJO



AROSA ANGULAR 2P



CORAL 2P + 2F NEGRO



TOPACIO 1P NEGRO



AROSA VITRINA 2P



ÍNDICE CATÁLOGO A MEDIDA 2024

Series de fabricación

FABRICACIÓN A MEDIDA

TIPO DE PLATO **FRONTAL**

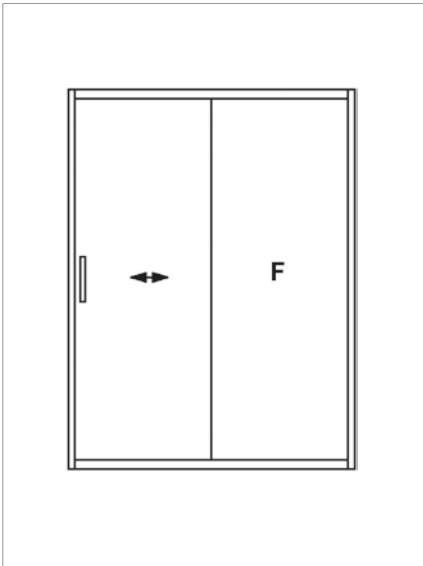

Hojas correderas	Pág.	Hojas Abatibles	Pág.
ESMERALDA 2P	04	VITRINA AROSA 2P	22
ESMERALDA 4P	08	VIGO 1P - MARIN	24
JADE 2 - 4 P	10	AROSA 2P	26
CIRCONIO 2 - 4 P	12	AROSA 3P - 4P	28
CORAL 4P	14	TOPACIO 1P	30
CORAL 2P	16	TOPACIO 2P	32
CUARZO	17	TOPACIO 3P	34
OPALO ACRÍLICO 2-4 P	18	TOPACIO 4P	36
BURGOS VIDRIO	20	TURQUESA 2P	38
BURGOS ACRÍLICO	21	TURQUESA 3P	39
Hojas Plegables	Pág.	Paneles Fijos	Pág.
GRANATE	40	AGUAMARINA DP-DL	42
		AGUAMARINA DT-DF	44
		LATERAL FIJO	27

TIPO DE PLATO **ANGULAR**

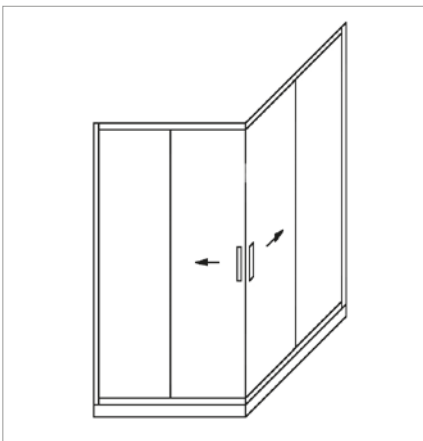

Hojas correderas	Pág.	Hojas Abatibles	Pág.
CIRCONIO 6-8 MM	46	AROSA 2P	50
CORAL 6 MM	47	AROSA 4P	51
OPALO ACRÍLICO	48	TOPACIO 6-8 MM	52
TAJO 6 MM	49	TURQUESA 6 MM	53
Hojas Plegables	Pág.	Paneles Fijos	Pág.
LUARCA 4P	54	AGUAMARINA DN	56
		AGUAMARINA DR	57

TIPO DE PLATO **SEMICIRCULAR**

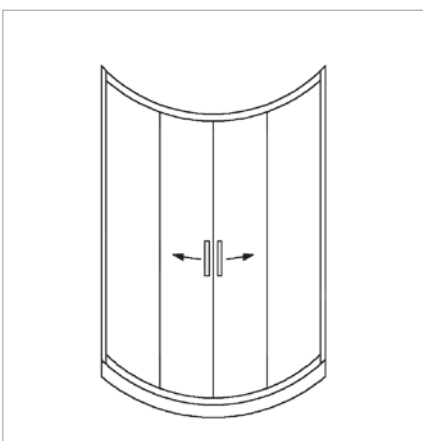

Hojas correderas	Pág.
CIRCONIO 6-8 MM	58
CORAL 6 MM	59
OPALO ACRÍLICO	60
CAPPA - TENERIFE	61

Decorados - imágenes digitales	62
Fabricaciones especiales	67
Servicio técnico	67
Repuestos	70
Condiciones generales	75

MODELO **ESMERALDA** 1 Puerta corredera + 1 Fijo

NOVEDAD



ESMERALDA-D208 NEGRO

MODELO **ESMERALDA** 1 Puerta corredera + 1 Fijo



ESMERALDA-D208 PLATA BRILLO

MODELO **ESMERALDA** 1 Puerta corredera + 1 Fijo



ESMERALDA-D208 SIN CIERRE

MODELO ESMERALDA 1 Puerta corredera + 1 Fijo



ESMERALDA-D208



Barra de sujeción a pared



Guía inferior



Rodamiento inferior



Tirador T-18

Datos técnicos D208

Altura estándar 195 cm.
 Ancho máximo 180 cm.
 Ancho mínimo 100 cm.
 El perfil de cerco a pared compensa 25 mm.
 El perfil de cierre mide 12 mm.,
 no da compensación.

La barra extensible con mordaza está disponible en cromado y negro.

En caso de no poderse poner la barra extensible, por una ventana o por cualquier otro impedimento, disponemos de una barra de acero con terminales a 45° para fijar y guiar la mampara en las paredes laterales, esta barra solo esta disponible en acabado acero.

Esta solución con barra a 45° tiene un precio de instalación superior.

La versión en negro de este modelo puede llevar las gomas tanto en color negro como en su color normal transparente.



Serie ESMERALDA con vidrio securizado de 8 mm.
Modelo minimalista, sin perfil superior ni inferior.
La hoja va guiada a través del brazo extensible.
Modelo dotado de serie con perfil de cierre, que mide 12 mm.
En caso de no instalarlo, el modelo tiene 12 mm. menos de ancho.



Frontal corredera 1 P + 1 F vidrio 8 mm. con brazo guía y pieza inferior regulable					
Altura 195 cm.		ESMERALDA-D208			
Ancho hasta cm.	Apertura aprox. cm.	Vidrio Templado 8 mm.			
		Plata brillo		Negro mate	
		Transparente	Decorado	Transparente	Decorado
100	41	652	741	692	781
110	46	657	747	697	787
120	51	663	752	703	792
130	56	674	760	714	800
140	61	680	769	720	809
150	66	691	780	731	820
160	71	698	786	738	826
170	76	708	797	748	837
180	81	717	806	757	846

Instalación: **Grupo F** (con barra de 90°) Instalación: **Grupo H** (con barra de acero 45°)

Lateral Fijo serie ESMERALDA vidrio 8 mm.					
Altura 195 cm.		ESMERALDA-D108			
Ancho		Vidrio Templado 8 mm.			
		Plata brillo		Negro mate	
		Transparente	Decorado	Transparente	Decorado
A medida hasta 80 cm.		420	460	460	500
Incremento cada 10 cm.		38	38	38	38

Instalación: **Grupo L** (junto con mampara) **Grupo E** (sola)

MODELO **ESMERALDA** 2 Puertas correderas + 2 Fijos

NOVEDAD



ESMERALDA-D408 PLATA BRILLO

MODELO ESMERALDA 2 Puertas correderas + 2 Fijos



ESMERALDA-D408



Barra de sujeción a pared



Guía inferior

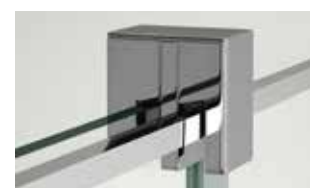

Rodamiento superior



Tirador T-18

Datos técnicos D408

Altura estándar 195 cm.
Ancho máximo 320 cm.
Ancho mínimo 180 cm.

Los perfiles de cerco a pared compensan 25 mm. cada uno.

La barra extensible con mordaza está disponible en cromado y negro.

En caso de no poderse poner la barra extensible, por una ventana o por cualquier otro impedimento, disponemos de una barra de acero con terminales a 45° para fijar y guiar la mampara en las paredes laterales, esta barra solo está disponible en acabado acero.

Esta solución con barra a 45° tiene un precio de instalación superior.

La versión en negro de este modelo puede llevar las gomas tanto en color negro como en su color normal transparente.



Serie ESMERALDA con vidrio securizado de 8 mm.
Modelo minimalista, sin perfil superior ni inferior.
Las hojas van guiadas a través de dos brazos extensibles.
Mampara capacitada para cerrar huecos de ducha muy grandes con gran elegancia y seguridad.



Frontal corredera 2 P + 2 F vidrio 8 mm. con brazo guía y pieza inferior regulable

Altura 195 cm.		ESMERALDA-D408			
Ancho hasta cm.	Apertura aprox. cm.	Vidrio Templado 8 mm.			
		Plata brillo		Negro mate	
		Transparente	Decorado	Transparente	Decorado
180	72	1206	1340	1276	1410
190	77	1216	1350	1286	1420
200	82	1226	1360	1296	1430
210	87	1236	1370	1306	1440
220	92	1244	1380	1314	1450
230	97	1254	1388	1324	1458
240	102	1264	1398	1334	1468
250	107	1274	1408	1344	1478
260	112	1284	1418	1354	1488
270	117	1292	1428	1362	1498
280	122	1302	1436	1372	1506
Incremento cada 10 cm.		38	38	38	38

Instalación: Grupo H (con barra de 90°)

Instalación: Grupo I (con barra 45°)

Lateral Fijo serie ESMERALDA vidrio 8 mm.

Altura 195 cm.		ESMERALDA-D108			
Ancho		Vidrio Templado 8 mm.			
		Plata brillo		Negro mate	
		Transparente	Decorado	Transparente	Decorado
A medida hasta 80 cm.		420	460	460	500
Incremento cada 10 cm.		38	38	38	38

Instalación: Grupo L (junto con mampara) Grupo E (sola)

MODELO JADE 1 Puerta corredera + 1 Fijo



Escuadra



Freno



Rodamiento

JADE D208 1P+1F

Nueva serie JADE con sistema de guía sobre vidrio, una mampara elegante y sobria, carente de perfil superior e inferior, con robustos rodamientos que se deslizan sobre el vidrio securizado de 8 mm de espesor.

Datos técnicos D208

Altura estándar 205 cm.
 Ancho máximo 180 cm.
 Ancho mínimo 100 cm.
 Los perfiles a pared compensan 10 mm.
 Fórmula apertura cm: Ancho/2-7
 Cruce de hojas aproximado: 25 mm.

Instalación: Grupo G



Frontal corredera guía sobre vidrio 1 puerta + 1 fijo vidrio 8 mm.

Altura 205 cm.	JADE-D208	
	Vidrio Templado 8 mm.	
Ancho hasta cm.	Plata brillo - Blanco	
	Transparente	Decorado
100	828	906
110	854	931
120	879	958
130	904	983
140	929	1.008
150	954	1.032
160	981	1.057
170	1.005	1.083
180	1.030	1.108
Incremento cada 10 cm.	38	38

Datos técnicos D108

Altura estándar 205 cm.
 Ancho máximo 120 cm.
 Los perfiles a pared compensan 10 mm.

Instalación: Grupo LL (junto con mampara)
 Grupo D (sola)

Lateral Fijo serie JADE vidrio 8 mm.

Altura 205 cm.	JADE-D108	
	Plata brillo - Blanco	
Ancho hasta cm.	Vidrio Templado 8 mm.	
	Transparente	Decorado
A medida hasta 80 cm.	420	460
Incremento cada 10 cm.	38	38

Versión baño: altura estándar 147 cm.
 PVP Ducha - 10%

MODELO JADE 2 Puertas correderas + 2 Fijos



Escuadra



Freno



Rodamiento

JADE D408 2P+2F

Belleza y sobriedad en esta mampara JADE de 2 puertas y 2 fijos, sistema de guía sobre vidrio, con robustos rodamientos que se deslizan sobre el vidrio securizado de 8 mm de espesor.

Datos técnicos D408

Altura estándar 205 cm.
 Ancho máximo 220 cm.
 Ancho mínimo 140 cm.
 Los perfiles a pared compensan 10 mm.
 Fórmula apertura cm: Ancho/2-12
 Cruce de hojas aproximado: 25 mm.



Instalación: Grupo H

Frontal corredera guía sobre vidrio 2 puertas + 2 fijos vidrio 8 mm.

Altura 205 cm.	JADE-D408	
	Vidrio Templado 8 mm.	
	Plata brillo - Blanco	
Ancho hasta cm.	Transparente	Decorado
140	1.194	1.338
150	1.219	1.363
160	1.244	1.388
170	1.269	1.413
180	1.295	1.439
190	1.320	1.463
200	1.345	1.488
210	1.369	1.513
220	1.394	1.539
Incremento cada 10 cm.	38	38



Versión baño: altura estándar 147 cm.
 PVP Ducha - 10%

MODELO CIRCONIO 1 Puerta corredera + 1 Fijo



Pieza sujeción fijos



Pieza guía



Regulación pieza guía

CIRCONIO D206-D208 1P+1F

Datos técnicos D206-D208

Altura estándar 195 cm.
 Ancho máximo 200 cm.
 Ancho mínimo 100 cm.
 Los perfiles a pared compensan 8 mm.
 Fórmula apertura cm: Ancho/2-7
 Cruce de hojas aproximado: 25 mm.

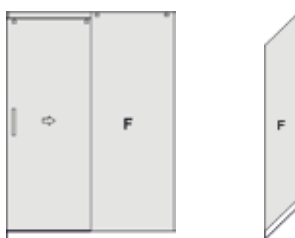

Datos técnicos D106

Altura estándar 195 cm.
 Ancho máximo 120 cm.
 Los perfiles a pared compensan 8 mm.

Frontal corredera 1 Puerta + 1 Fijo vidrio 6 mm

Altura 195 cm.	CIRCONIO-D206	
	Plata brillo - Blanco	
	Vidrio Templado 6 mm.	
Ancho hasta cm.	Transparente	Decorado
100	632	708
110	650	723
120	667	738
130	684	756
140	698	773
150	715	788
160	733	804
170	748	821
180	765	836
Incremento cada 10 cm.	32	32

Instalación: Grupo G

Frontal corredera 1 Puerta + 1 Fijo vidrio 8 mm

Altura 195 cm.	CIRCONIO-D208	
	Plata brillo - Blanco	
	Vidrio Templado 8 mm.	
Ancho hasta cm.	Transparente	Decorado
100	728	800
110	753	826
120	779	852
130	804	877
140	828	902
150	854	927
160	879	951
170	904	977
180	929	1.002
Incremento cada 10 cm.	38	38

Instalación: Grupo H

Lateral Fijo serie CIRCONIO vidrio 6 mm

Altura 195 cm.	CIRCONIO-D106	
	Plata brillo - Blanco	
	Vidrio Templado 6 mm.	
Ancho hasta cm.	Transparente	Decorado
A medida hasta 40 cm.	272	306
A medida hasta 80 cm.	326	370
Incremento cada 10 cm.	32	32

Instalación: Grupo LL (junto con mampara)
 Grupo D (sola)

Versión baño: altura estándar 147 cm.
 PVP Ducha - 10%



MODELO CIRCONIO 2 Puertas correderas + 2 Fijos



CIRCONIO D406-D408 2P+2F



Soporte hoja cuadrado

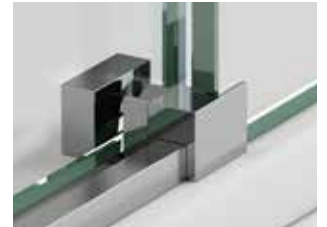

Pieza guía



Tirador T-20

Datos técnicos D406-D408

Altura estándar 195 cm.
 Ancho máximo 220 cm.
 Ancho mínimo 140 cm.
 Los perfiles a pared compensan 8 mm.
 Fórmula apertura cm: Ancho/2-13
 Cruce de hojas aproximado: 25 mm.



Datos técnicos D108

Altura estándar 195 cm.
 Ancho máximo 120 cm.
 Los perfiles a pared compensan 8 mm.

Frontal corredera 2 Puertas + 2 Fijos vidrio 6 mm.

Altura 195 cm.	CIRCONIO-D406	
	Plata brillo - Blanco	
	Vidrio Templado 6 mm.	
Ancho hasta cm.	Transparente	Decorado
140	859	1.035
150	877	1.050
160	891	1.066
170	909	1.080
180	924	1.097
190	942	1.113
200	958	1.131
210	974	1.149
220	989	1.163
Incremento cada 10 cm.	32	32

Instalación: Grupo G

Frontal corredera 2 Puertas + 2 Fijos vidrio 8 mm.

Altura 195 cm.	CIRCONIO-D408	
	Plata brillo - Blanco	
	Vidrio Templado 8 mm.	
Ancho hasta cm.	Transparente	Decorado
140	989	1.138
150	1.014	1.163
160	1.041	1.189
170	1.066	1.214
180	1.091	1.239
190	1.116	1.264
200	1.140	1.290
210	1.166	1.315
220	1.191	1.340
Incremento cada 10 cm.	38	38

Instalación: Grupo H

Lateral Fijo serie CIRCONIO vidrio 8 mm.

Altura 195 cm.	CIRCONIO-D108	
	Plata brillo - Blanco	
Ancho hasta cm.	Vidrio Templado 8 mm.	
	Transparente	Decorado
A medida hasta 80 cm	400	440
Incremento cada 10 cm	38	38

Instalación: Grupo LL (junto con mampara)
 Grupo D (sola)

Versión baño: altura estándar 147 cm.
 PVP Ducha - 10%



MODELO **CORAL** 2 Puertas correderas + 2 Fijos



CORAL-D406 NEGRO

MODELO CORAL 2 Puertas correderas + 2 Fijos



CORAL D406 2P+2F



Pieza guía



Rodamiento superior 2 ruedas vista superior



Tirador T-21 negro, común a todas las versiones en negro de este catálogo

Datos técnicos D406

- Altura estándar 195 cm.
- Ancho máximo 220 cm.
- Ancho mínimo 140 cm.
- Los perfiles a pared compensan 8 mm.
- Fórmula apertura cm: Ancho/2-13
- Cruce de hojas aproximado: 25 mm.

Instalación: Grupo F



CALIDAD EUROPEA



3 AÑOS DE FABRICA



VIDRIO 6mm



TRATAMIENTO DRY-DEC LIMPIO X MÁS TIEMPO INCLUIDO

Versión baño: altura estándar 147 cm.
PVP Ducha - 10%

Frontal corredera 2 puertas + 2 fijos vidrio 6 mm.

Altura 195 cm.	CORAL-D406			
	Vidrio Templado 6 mm.			
	Plata brillo - Blanco		Negro mate	
Ancho hasta cm.	Transparente	Decorado	Transparente	Decorado
140	630	773	700	843
150	648	792	718	862
160	665	809	735	879
170	679	823	749	893
180	698	841	768	911
190	713	856	783	926
200	728	875	798	945
210	746	889	816	959
220	760	904	830	974
Incremento cada 10 cm.	32	32	32	32

MODELO CORAL 1 Puerta corredera + 1 Fijo



CORAL D206 1P+1F



Detalle tapa superior cerco



Regulación pieza guía



Tirador T-20



Datos técnicos D206

Altura estándar 195 cm.
 Ancho máximo 200 cm.
 Ancho mínimo 100 cm.
 Los perfiles a pared compensan 8 mm.
 Fórmula apertura cm: Ancho/2-7.
 Cruce de hojas aproximado: 25 mm.

Datos técnicos D106

Altura estándar 195 cm.
 Ancho máximo a medida 120 cm.
 Los perfiles a pared compensan 8 mm.

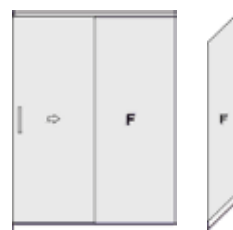

Frontal corredera 1 Puerta + 1 Fijo vidrio 6 mm

Altura 195 cm.	CORAL-D206			
	Vidrio Templado 6 mm.			
	Plata brillo - Blanco		Negro mate	
Ancho hasta cm.	Transparente	Decorado	Transparente	Decorado
100	484	554	524	594
110	499	571	539	611
120	517	586	557	626
130	531	605	571	645
140	549	620	589	660
150	565	637	605	677
160	582	652	622	692
170	596	670	636	710
180	615	686	655	726
Incremento cada 10 cm.	32	32	32	32

Instalación: Grupo E

Lateral Fijo serie CORAL vidrio 6 mm.

Altura 195 cm.	CORAL-D106			
	Vidrio Templado 6 mm.			
	Plata brillo - Blanco		Negro mate	
Ancho hasta cm.	Transparente	Decorado	Transparente	Decorado
A medida hasta 40 cm.	272	306	292	326
A medida hasta 80 cm.	326	370	346	390
Incremento cada 10 cm.	32	32	32	32

Instalación: Grupo LL (junto con mampara)
 Grupo D (sola)



Versión baño: altura estándar 147 cm.
 PVP Ducha - 10%



MODELO CUARZO 1 Puerta corredera + 1 Fijo



CUARZO D206 1P+1F



CUARZO D216 1P+1F

Datos técnicos D206

Altura estándar 195 cm.
 Ancho estándar 100 cm.
 Con perfil a 90°
 Los perfiles a pared compensan 8 mm.

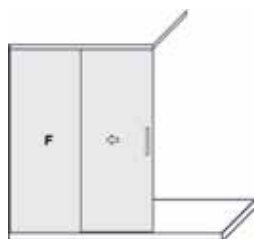

Datos técnicos D216

Altura estándar 195 cm.
 Ancho máximo 150 cm.
 Ancho mínimo 100 cm.
 Versión a medida con perfil superior prolongado hasta 180 cm.
 Los perfiles a pared compensan 8 mm.



Frontal corredera estandar 1 Puerta + 1 Fijo, sin cierre

Altura 195 cm.	CUARZO-D206			
Ancho hasta cm.	Vidrio Templado 6 mm.			
	Plata brillo - Blanco		Negro mate	
	Transparente	Decorado	Transparente	Decorado
100 (90°)	484	554	524	594

Instalación: Grupo E

Frontal corredera a medida 1 Puerta + 1 Fijo, sin cierre

Altura 195 cm.	CUARZO-D216			
Ancho hasta cm.	Vidrio Templado 6 mm.			
	Plata brillo - Blanco		Negro mate	
	Transparente	Decorado	Transparente	Decorado
100	484	554	524	594
110	499	571	539	611
120	517	586	557	626
130	531	605	571	645
140	549	620	589	660
150	565	637	605	677
Incremento cada 10 cm.	32	32	32	32

Instalación: Grupo E



MODELO OPALO ACRÍLICO / ESPEJO 1 Puerta corredera + 1 Fijo



Detalle tapa cerco superior

ÓPALO ACRÍLICO RD20 1P+1F

Datos técnicos RD20

Altura estándar 195 cm.
 Ancho máximo 180 cm.
 Ancho mínimo 100 cm.
 Los perfiles a pared compensan 25 mm.
 Fórmula apertura cm: Ancho/2-7

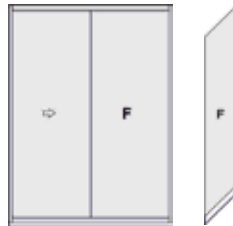

Datos técnicos RD10

Altura estándar 195 cm.
 Ancho máximo 100 cm.
 Los perfiles a pared compensan 20 mm.

Frontal corredera 1 puerta + 1 fijo acrílico DUCHA		
Altura 195 cm.	OPALO-RD20	
Ancho hasta cm.	Plata brillo - Blanco	
	Acrílico 2,2 mm.	Espejo 3 mm.
	Lluvia	Plata
100	391	548
110	401	561
120	411	576
130	420	589
140	431	604
150	441	617
160	448	627
170	459	643
180	468	654
Incremento cada 10 cm.	25	32

Instalación: Grupo E

Frontal corredera 1 puerta + 1 fijo acrílico BAÑO		
Altura 147 cm.	OPALO-RB20	
Ancho hasta cm.	Plata brillo - Blanco	
	Acrílico 2,2 mm.	Espejo 3 mm.
	Lluvia	Plata
100	352	493
110	361	505
120	370	518
130	378	530
140	388	544
150	397	555
160	403	564
170	413	579
180	421	589
Incremento cada 10 cm.	25	32

Instalación: Grupo E

Lateral Fijo serie OPALO Acrílico DUCHA		
Altura 195 cm.	OPALO-RD10	
Ancho hasta cm.	Plata brillo - Blanco	
	Acrílico 2,2 mm.	Espejo 3 mm.
	Lluvia	Plata
A medida hasta 80 cm.	247	348
Incremento cada 10 cm	25	32

Instalación: Grupo LL (junto con mampara)
 Grupo D (sola)



MODELO OPALO ACRÍLICO / ESPEJO 2 Puertas correderas + 2 Fijos



Detalle tapa cerco superior

ÓPALO ACRÍLICO RD40 2P+2F

Datos técnicos RD40

Altura estándar 195 cm.
 Ancho máximo 220 cm.
 Ancho mínimo 140 cm.
 Los perfiles a pared compensan 25 mm.
 Fórmula apertura cm: Ancho/2-10



Frontal corredera 2 Puertas + 2 Fijos Acrílico DUCHA		
Altura 195 cm.	OPALO-RD40	
Ancho hasta cm.	Plata brillo - Blanco	
	Acrílico 2,2 mm.	Espejo 3 mm.
	Lluvia	Plata
140	526	737
150	537	752
160	546	765
170	554	775
180	565	791
190	573	802
200	584	818
210	594	832
220	603	843
Incremento cada 10 cm.	25	32

Instalación: Grupo F

Frontal corredera 2 Puertas + 2 Fijos Acrílico BAÑO		
Altura 147 cm.	OPALO-RB40	
Ancho hasta cm.	Plata brillo - Blanco	
	Acrílico 2,2 mm.	Espejo 3 mm.
	Lluvia	Plata
140	473	663
150	483	677
160	491	689
170	499	698
180	509	712
190	516	722
200	526	736
210	535	749
220	543	759
Incremento cada 10 cm.	25	32

Instalación: Grupo F

Lateral Fijo serie OPALO Acrílico BAÑO		
Altura 147 cm.	OPALO-RB10	
Ancho hasta cm.	Plata brillo - Blanco	
	Acrílico 2,2 mm.	Espejo 3 mm.
	Lluvia	Plata
A medida hasta 80 cm.	222	313
Incremento cada 10 cm	25	32

Instalación: Grupo LL (junto con mampara)
 Grupo D (sola)



MODELO BURGOS2 VIDRIO 3 Puertas correderas



Tapa esquinero Burgos

BURGOS2 VIDRIO D304 3P

Datos técnicos D304

Altura estándar 195 cm.
 Ancho máximo 190 cm.
 Ancho mínimo 90 cm.
 Los perfiles a pared compensan 25 mm.

Fórmula apertura cm:
 Ancho/1,5-15.
 Cruce de hojas aproximado: 30 mm.
 Apertura estándar derecha.
 Cambio de apertura sin cargo.

Datos técnicos D106

Altura estándar 195 cm.
 Ancho máximo 100 cm.
 Los perfiles a pared compensan 20 mm.



Frontal 3 puertas correderas vidrio 4 mm.

Altura 195 cm.	BURGOS2-D304			
	Vidrio Templado 4 mm.			
	Blanco		Plata brillo	
Ancho hasta cm.	Transparente	Decorado	Transparente	Decorado
90	516	597	573	663
100	533	611	592	679
110	548	628	609	698
120	564	644	627	715
130	581	660	645	733
140	597	676	663	751
150	611	692	679	769
160	628	707	698	785
170	644	724	715	804
180	660	739	733	821
190	676	755	751	839
Incremento cada 10 cm.	32	32	32	32

Lateral Fijo serie BURGOS vidrio 6 mm.

Altura 195 cm.	BURGOS2-D106			
	Vidrio Templado 6 mm.			
	Blanco		Plata brillo	
Ancho hasta cm.	Transparente	Decorado	Transparente	Decorado
A medida hasta 40 cm	247	284	272	310
A medida 41-80 cm	310	347	335	373
Incremento cada 10 cm	25	25	32	32

Instalación: Grupo LL (junto con mampara)
 Grupo D (sola)



Versión baño: altura estándar 147 cm.
 PVP Ducha - 10%

Instalación: Grupo E

MODELO BURGOS2 ACRÍLICO / ESPEJO 3 Puertas correderas

Pieza cruce vertical
Burgos acrílico

Guías inferiores Burgos acrílico

BURGOS2 RD30 3P

Datos técnicos RD30

Altura estándar	195 cm.	Fórmula apertura cm:	
Ancho máximo	210 cm.	Ancho/1,5-15.	
Ancho mínimo	90 cm.	Apertura estándar derecha.	
Los perfiles a pared compensan		Cambio de apertura sin cargo.	
25 mm.			

Datos técnicos RD10

Altura estándar	195 cm.
Ancho máximo	100 cm.
Los perfiles a pared compensan	20 mm.

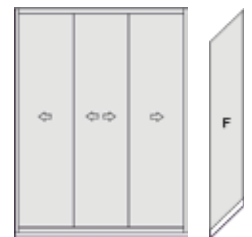

Frontal 3 Puertas correderas Acrílico

Altura 195 cm.	BURGOS2-RD30			
	Acrílico 2,2 mm		Espejo 3 mm	
	Blanco	Plata brillo	Blanco	Plata brillo
	Lluvia	Lluvia	Plata	Plata
Ancho hasta cm.				
90	522	580	652	725
100	531	590	664	738
110	540	600	676	751
120	548	609	685	761
130	558	620	698	775
140	567	630	709	787
150	575	639	719	799
160	585	650	732	813
170	594	660	743	825
180	603	670	753	837
190	611	679	764	849
Incremento cada 10 cm.	25	25	32	32

Lateral Fijo serie BURGOS Acrílico

Altura 195 cm.	BURGOS2-RD10			
	Acrílico 2,2 mm		Espejo 3 mm	
	Blanco	Plata brillo	Blanco	Plata brillo
	Lluvia	Lluvia	Plata	Plata
Ancho hasta cm.				
A medida hasta 40 cm	191	212	238	265
A medida 41-80 cm	215	239	268	298
Incremento cada 10 cm	25	25	32	32

Instalación: Grupo LL (junto con mampara)
Grupo D (sola)



Versión baño: altura estándar 147 cm.
PVP Ducha - 10%

Instalación: Grupo E

VITRINA AROSA 2 Puertas

NOVEDAD



VITRINA-D206

VITRINA AROSA 2 Puertas



VITRINA-D206

Datos técnicos VITRINA D206-B206

Altura estándar ducha 195 cm.
 Altura estándar baño 147 cm.
 Modelo frontal de fabricación a medida.
 Puertas con pomos minimalistas.
 Apertura exterior.
 Los perfiles a pared compensan 20 mm.



Instalación: Grupo E

Vitrina Frontal Abatible 2 Puertas DUCHA				
Altura 195 cm.	VITRINA-D206			
Ancho hasta cm.	Vidrio Templado 6 mm.			
	Plata brillo		Negro mate	
	Transparente	Decorado	Transparente	Decorado
60	480	520	510	550
70	492	532	522	562
80	504	544	534	574
90	516	556	546	586
Incremento cada 10 cm.	32	32	32	32

Vitrina Frontal Abatible 2 Puertas BAÑO				
Altura 147 cm.	VITRINA-B206			
Ancho hasta cm.	Vidrio Templado 6 mm.			
	Plata brillo		Negro mate	
	Transparente	Decorado	Transparente	Decorado
60	432	468	459	495
70	443	479	470	506
80	453	489	480	516
90	464	500	491	527
Incremento cada 10 cm.	32	32	32	32

MODELO **VIGO** 1 Puerta



VIGO D106

MODELO VIGO 1 Puerta abatible MODELO MARIN Fijo en línea



Tirador T-21



Nuevo perfil de giro



VIGO D106 + MARÍN D106

Datos técnicos VIGO D106

Altura estándar: 195 cm.
 Modelo frontal de fabricación a medida.
 Apertura exterior.
 Ancho mínimo 50 cm.
 Ancho máximo 95 cm.
 Los perfiles a pared compensan 20 mm.
 Se le puede acoplar un fijo en línea MARIN.
 Si se pide un frontal con lateral fijo, hay que descontar 30 mm. a la medida de ancho del frontal.



Lateral fijo
Página 27.

Datos técnicos MARIN D106

Altura estándar: 195 cm.
 Fijo en línea de fabricación a medida.
 Ancho máximo 100 cm.
 Acoplable a los modelos VIGO, LUARCA, GIJÓN y AROSA.
 Incluye barra de codo.
 Los perfiles a pared compensan 20 mm.



Frontal Abatible 1 P vidrio 6 mm.

Ancho hasta cm.	VIGO-D106			
	Vidrio Templado 6 mm.			
	Plata brillo		Negro mate	
	Transparente	Decorado	Transparente	Decorado
60	412	446	442	476
70	418	452	448	482
80	424	458	454	488
90	430	464	460	494
95	454	488	484	518

Instalación: Grupo E

Fijo en línea vidrio 6 mm.

Ancho hasta cm.	MARIN-D106			
	Vidrio Templado 6 mm.			
	Plata brillo		Negro mate	
	Transparente	Decorado	Transparente	Decorado
40	248	288	268	308
80	298	338	318	358
Incremento cada 10 cm.	32	32	32	32

Instalación: Grupo LL (junto con mampara)
 Grupo D (sola)

Versión baño altura 147 cm.
 PVP Ducha - 10%

MODELO **AROSA** Frontal abatible 2 Puertas



AROSA D206

MODELO AROSA 2 Puertas + Lateral fijo



Tirador T-21



AROSA D206 + LATERAL FIJO

Datos técnicos D206

Altura estándar 195 cm.
 Modelo frontal de fabricación a medida.
 Ancho mínimo 60 cm.
 Ancho máximo 170 cm.
 Los perfiles a pared compensan 20 mm.
 Si se pide el frontal con un lateral fijo, hay que descontar 30 mm. a la medida de ancho del hueco.

Instalación: Grupo F



Datos técnicos D106

Altura estándar: 195 cm.
 Ancho máximo: 100 cm. (aplicar incrementos).
 Los perfiles a pared compensan 25 mm.

Instalación: Grupo LL (junto con mampara)
 Grupo D (sola)

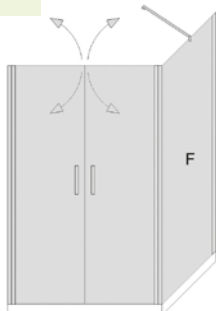

Frontal Abatible 2 P vidrio 6 mm.

Ancho hasta cm.	AROSA-D206			
	Vidrio Templado 6 mm.			
	Plata brillo		Negro mate	
	Transparente	Decorado	Transparente	Decorado
60	496	536	536	576
70	508	548	548	588
80	520	560	560	600
90	532	572	572	612
100	544	584	584	624
110	556	596	596	636
120	568	608	608	648
130	580	620	620	660
140	590	630	630	670
150	602	642	642	682
160	614	654	654	694
Incremento cada 10 cm.	32	32	32	32

Lateral Fijo vidrio 6 mm a medida

Ancho hasta cm.	LATERAL-D106			
	Vidrio Templado 6 mm.			
	Plata brillo		Negro mate	
	Transparente	Decorado	Transparente	Decorado
A medida hasta 40 cm.	272	306	292	326
A medida hasta 80 cm.	326	370	346	390
Incremento cada 10 cm.	32	32	32	32



Versión baño altura 147 cm.
 PVP Ducha - 10%

MODELO **AROSA** 2 Puertas abatibles + Fijo



AROSA D306

MODELO AROSA 2 Puertas abatibles + Fijo

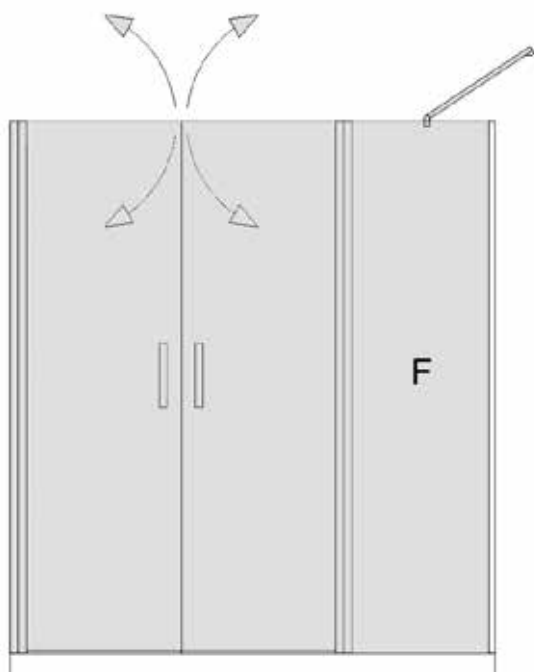

AROSA D306

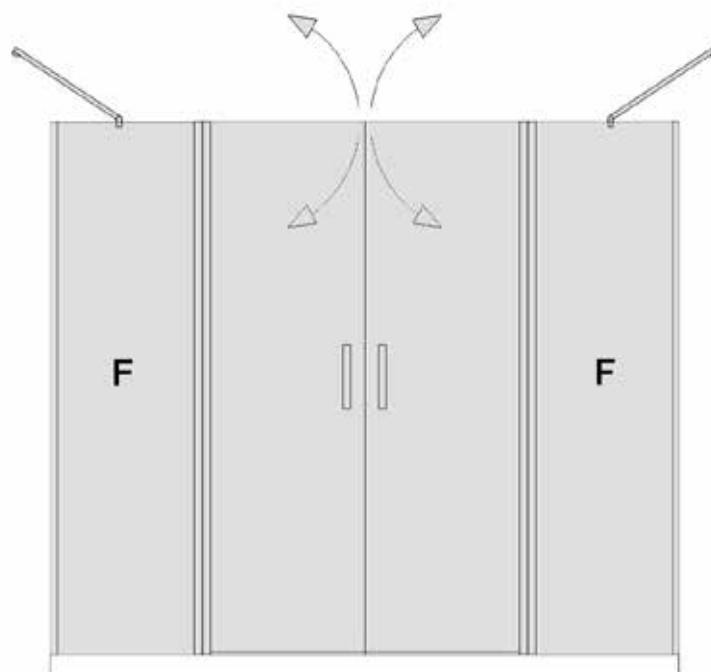

AROSA D406



Datos técnicos D306

Altura estándar 195 cm.
Modelo frontal de fabricación a medida.
Ancho mínimo 100 cm.
Ancho máximo 220 cm.

Los perfiles a pared compensan 20 mm.
Si se pide el frontal con un lateral fijo, hay que descontar 30 mm. a la medida de ancho del hueco.

Datos técnicos D406

Altura estándar 195 cm.
Modelo frontal de fabricación a medida.
Ancho mínimo 120 cm.
Ancho máximo 240 cm.

Los perfiles a pared compensan 20 mm.
Si se pide el frontal con un lateral fijo, hay que descontar 30 mm. a la medida de ancho del hueco.

Frontal Abatible 2P + 1F

Ancho hasta cm.	AROSA-D306			
	Vidrio Templado 6 mm.			
	Plata brillo		Negro mate	
	Transparente	Decorado	Transparente	Decorado
100	664	714	724	774
110	676	726	736	786
120	690	740	750	800
130	704	754	764	814
140	716	766	776	826
150	732	782	792	842
160	744	794	804	854
170	756	806	816	866
180	770	820	830	880
190	782	832	842	892
200	794	844	854	904
Incremento cada 10 cm.	32	32	32	32

Frontal Abatible 2P + 2F

Ancho hasta cm.	AROSA-D406			
	Vidrio Templado 6 mm.			
	Plata brillo		Negro mate	
	Transparente	Decorado	Transparente	Decorado
120	690	750	760	820
130	704	764	774	834
140	716	776	786	846
150	732	792	802	862
160	744	804	814	874
170	756	816	826	886
180	770	830	840	900
190	782	842	852	912
200	794	854	864	924
210	806	866	876	936
220	818	878	888	948
Incremento cada 10 cm.	32	32	32	32

Instalación: Grupo G

Instalación: Grupo G



Versión baño altura 147 cm.
PVP Ducha - 10%

MODELO TOPACIO 1 Puerta negro

NOVEDAD



TOPACIO D116 NEGRO

MODELO TOPACIO 1 Puerta abisagrada



Bisagra 180° vidrio-pared



TOPACIO D116-D118 1P

Datos técnicos D116-D118

Altura estándar 195 cm.
 Ancho máximo 85 cm.
 Ancho mínimo 60 cm.
 Los perfiles a pared compensan 8 mm.

Datos técnicos D106-108

Altura estándar 195 cm.
 Ancho máximo 100 cm.
 Los perfiles a pared compensan 20 mm.

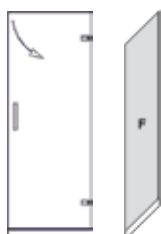

Versión baño altura 147 cm.
 PVP Ducha - 10%

Frontal Bisagra 1 Puerta vidrio 6 mm.

Altura 195 cm.	TOPACIO-D116			
	Vidrio Templado 6 mm.			
	Plata brillo		Negro mate	
Ancho hasta cm.	Transparente	Decorado	Transparente	Decorado
60	454	490	494	530
70	468	507	508	547
80	484	522	524	562
85	499	537	539	577
Incremento cada 10 cm.	32	32	32	32

Instalación: Grupo E

Lateral Fijo serie TOPACIO vidrio 6 mm.

Altura 195 cm.	TOPACIO-D106			
	Vidrio Templado 6 mm.			
	Plata brillo		Negro mate	
Ancho hasta cm.	Transparente	Decorado	Transparente	Decorado
A medida hasta 40 cm	272	306	302	336
A medida hasta 80 cm	326	370	356	400
Incremento cada 10 cm	32	32	32	32

Instalación: Grupo LL (junto con mampara)
 Grupo D (sola)

Frontal Bisagra 1 Puerta vidrio 8 mm.

Altura 195 cm.	TOPACIO-D118			
	Vidrio Templado 8 mm.			
	Plata brillo		Negro mate	
Ancho hasta cm.	Transparente	Decorado	Transparente	Decorado
60	507	542	547	582
70	531	567	571	607
80	554	590	594	630
85	577	615	617	655
Incremento cada 10 cm.	38	38	38	38

Instalación: Grupo E

Lateral Fijo serie TOPACIO vidrio 8 mm.

Altura 195 cm.	TOPACIO-D108			
	Vidrio Templado 8 mm.			
	Plata brillo		Negro mate	
Ancho hasta cm.	Transparente	Decorado	Transparente	Decorado
A medida hasta 80 cm	400	440	430	470
Incremento cada 10 cm	38	38	38	38

Instalación: Grupo LL (junto con mampara)
 Grupo D (sola)

MODELO TOPACIO 1 Puerta abisagrada + 1 Fijo



Detalle terminal pared barra de sujeción



Pieza de sujeción vidrio-barra



Bisagra 180° vidrio-vidrio

TOPACIO D226-D228 1P+1F

Datos técnicos Comunes

- Altura estándar 195 cm.
- Ancho máximo 180 cm.
(Puerta de 70 cm. + Fijo de 110 cm.)
- Ancho mínimo 80 cm.
(Puerta de 60 cm. + Fijo de 20 cm.)
- Los perfiles a pared compensan 8 mm.

Instalación: Grupo F

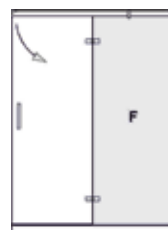

D22 V-V



D20 V-P



Frontal Bisagra 1 Puerta + 1 Fijo vidrio 6 mm.				
Altura 195 cm.	TOPACIO D206 (V-P) D226 (V-V)			
	Vidrio Templado 6 mm.			
	Plata brillo		Negro mate	
Ancho hasta cm.	Transparente	Decorado	Transparente	Decorado
80	639	713	699	773
90	657	729	717	789
100	673	746	733	806
110	688	760	748	820
120	705	775	765	835
130	720	792	780	852
140	735	806	795	866
150	751	823	811	883
160	769	839	829	899
Incremento cada 10 cm.	32	32	32	32

Frontal Bisagra 1 Puerta + 1 Fijo vidrio 8 mm.				
Altura 195 cm.	TOPACIO D208 (V-P) D228 (V-V)			
	Vidrio Templado 8 mm.			
	Plata brillo		Negro mate	
Ancho hasta cm.	Transparente	Decorado	Transparente	Decorado
80	688	758	748	818
90	711	783	771	843
100	735	809	795	869
110	758	832	818	892
120	785	856	845	916
130	809	881	869	941
140	832	904	892	964
150	859	929	919	989
160	881	954	941	1.014
Incremento cada 10 cm.	38	38	38	38

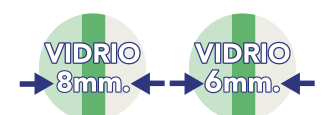

Versión baño altura 147 cm.
PVP Ducha - 10%

MODELO TOPACIO 2 Puertas abisagradas



TOPACIO D216-D218 2P



Bisagra 180° vidrio-pared



Tirador T-20



Tirador T-21 negro, común a todas las versiones en negro de este catálogo

Datos técnicos D216-D218

Altura estándar 195 cm.
 Ancho máximo 140 cm.
 Ancho mínimo 70 cm.
 Los perfiles a pared compensan 8 mm.



Instalación: Grupo F



Frontal Bisagra 2 Puertas vidrio 6 mm.				
Altura hasta cm.	TOPACIO-D216			
	Vidrio Templado 6 mm.			
	Plata brillo		Negro mate	
	Transparente	Decorado	Transparente	Decorado
80	692	762	772	842
90	708	781	788	861
100	723	796	803	876
110	738	810	818	890
120	756	826	836	906
130	771	841	851	921
140	785	859	865	939
Incremento cada 10 cm.	32	32	32	32

Frontal Bisagra 2 Puertas vidrio 8 mm.				
Altura hasta cm.	TOPACIO-D218			
	Vidrio Templado 8 mm.			
	Plata brillo		Negro mate	
	Transparente	Decorado	Transparente	Decorado
80	738	809	818	889
90	762	836	842	916
100	785	859	865	939
110	811	881	891	961
120	834	909	914	989
130	862	931	942	1.011
140	883	954	963	1.034
Incremento cada 10 cm.	38	38	38	38



Versión baño altura 147 cm.
 PVP Ducha - 10%

MODELO TOPACIO 1 Puerta abisagrada + 2 Fijos



Detalle terminal pared barra de sujeción



Pieza de sujeción vidrio-barra



Bisagra 180° vidrio-vidrio

TOPACIO D306-D308 1P+2F

Datos técnicos D306-D308

- Altura estándar 195 cm.
- Ancho máximo 210 cm.
(Puerta de 70 cm. + Fijos de 70 cm.)
- Ancho mínimo 100 cm.
(Puerta de 60 cm. + Fijos de 20 cm.)
- Los perfiles a pared compensan 8 mm.

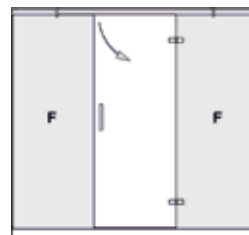

Instalación: Grupo G

Frontal Bisagra 1 Puerta + 2 Fijos vidrio 6 mm.				
Altura 195 cm.	TOPACIO-D306			
Ancho hasta cm.	Vidrio Templado 6 mm.			
	Plata brillo		Negro mate	
	Transparente	Decorado	Transparente	Decorado
120	760	881	820	941
130	775	897	835	957
140	794	912	854	972
150	809	927	869	987
160	823	945	883	1.005
170	841	960	901	1.020
180	856	974	916	1.034
190	872	993	932	1.053
200	889	1.008	949	1.068
Incremento cada 10 cm.	32	32	32	32

Frontal Bisagra 1 Puerta + 2 Fijos vidrio 8 mm.				
Altura 195 cm.	TOPACIO-D308			
Ancho hasta cm.	Vidrio Templado 8 mm.			
	Plata brillo		Negro mate	
	Transparente	Decorado	Transparente	Decorado
120	848	958	908	1.018
130	875	983	935	1.043
140	900	1.008	960	1.068
150	924	1.032	984	1.092
160	949	1.057	1.009	1.117
170	974	1.083	1.034	1.143
180	1.000	1.108	1.060	1.168
190	1.025	1.133	1.085	1.193
200	1.050	1.159	1.110	1.219
Incremento cada 10 cm.	38	38	38	38



Versión baño altura 147 cm.
PVP Ducha - 10%

MODELO TOPACIO 2 Puertas abisagradas + 1 Fijo



Pieza de sujeción vidrio barra a pared



Bisagra 180° vidrio-vidrio



Tirador T-20

TOPACIO D316-D318 2P + 1F

Datos técnicos D316-D318

Altura estándar 195 cm.
 Ancho máximo 200 cm.
 (Puertas de 50 cm. + Fijo de 100 cm.)
 Ancho mínimo 120 cm.
 (Puertas de 50 cm. + Fijo de 20 cm.)
 Los perfiles a pared compensan 8 mm.

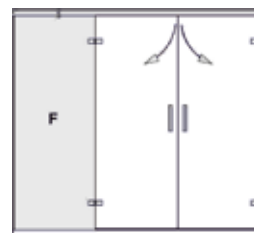

Instalación: Grupo G



Frontal Bisagra 2 Puertas + 1 Fijo vidrio 6 mm.				
Altura 195 cm.	TOPACIO-D316			
	Vidrio Templado 6 mm.			
	Plata brillo		Negro mate	
Ancho hasta cm.	Transparente	Decorado	Transparente	Decorado
120	883	1.005	953	1.075
130	902	1.021	972	1.091
140	919	1.037	989	1.107
150	935	1.053	1.005	1.123
160	951	1.070	1.021	1.140
170	967	1.085	1.037	1.155
180	985	1.104	1.055	1.174
190	1.000	1.118	1.070	1.188
200	1.017	1.136	1.087	1.206
Incremento cada 10 cm.	32	32	32	32

Frontal Bisagra 2 Puertas + 1 Fijo vidrio 8 mm.				
Altura 195 cm.	TOPACIO-D318			
	Vidrio Templado 8 mm.			
	Plata brillo		Negro mate	
Ancho hasta cm.	Transparente	Decorado	Transparente	Decorado
120	964	1.072	1.034	1.142
130	989	1.097	1.059	1.167
140	1.014	1.124	1.084	1.194
150	1.041	1.149	1.111	1.219
160	1.066	1.174	1.136	1.244
170	1.091	1.199	1.161	1.269
180	1.116	1.224	1.186	1.294
190	1.140	1.250	1.210	1.320
200	1.166	1.274	1.236	1.344
Incremento cada 10 cm.	38	38	38	38

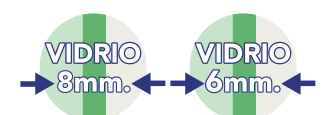

Versión baño altura 147 cm.
 PVP Ducha - 10%

MODELO TOPACIO 2 Puertas abisagradas + 2 Fijos



Detalle terminal pared barra de sujeción



Pieza de sujeción vidrio-barra

TOPACIO D406-D408 2P+2F

Datos técnicos D406-D408

- Altura estándar 195 cm.
- Ancho máximo 240 cm.
(Puertas de 50 cm. + Fijos de 70 cm.)
- Ancho mínimo 140 cm.
(Puertas de 50 cm. + Fijos de 20 cm.)
- Los perfiles a pared compensan 8 mm.

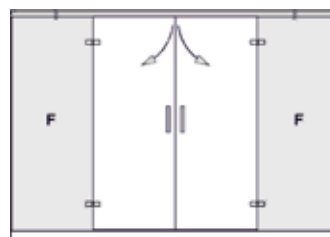

Instalación: Grupo H



Frontal Bisagra 2 Puertas + 2 Fijos vidrio 6 mm.				
Altura 195 cm.	TOPACIO-D406			
	Vidrio Templado 6 mm.			
	Plata brillo		Negro mate	
Ancho hasta cm.	Transparente	Decorado	Transparente	Decorado
120	906	1.035	986	1.115
130	922	1.053	1.002	1.133
140	940	1.068	1.020	1.148
150	954	1.083	1.034	1.163
160	970	1.101	1.050	1.181
170	985	1.116	1.065	1.196
180	1.002	1.131	1.082	1.211
190	1.017	1.149	1.097	1.229
200	1.032	1.163	1.112	1.243
Incremento cada 10 cm.	32	32	32	32

Frontal Bisagra 2 Puertas + 2 Fijos vidrio 8 mm.				
Altura 195 cm.	TOPACIO-D408			
	Vidrio Templado 8 mm.			
	Plata brillo		Negro mate	
Ancho hasta cm.	Transparente	Decorado	Transparente	Decorado
120	985	1.116	1.065	1.196
130	1.010	1.138	1.090	1.218
140	1.035	1.163	1.115	1.243
150	1.061	1.189	1.141	1.269
160	1.083	1.212	1.163	1.292
170	1.108	1.237	1.188	1.317
180	1.133	1.261	1.213	1.341
190	1.159	1.286	1.239	1.366
200	1.184	1.309	1.264	1.389
Incremento cada 10 cm.	38	38	38	38

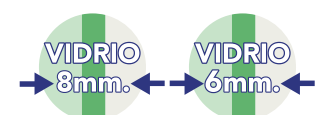

Versión baño altura 147 cm.
PVP Ducha - 10%

MODELO TURQUESA



TURQUESA D216 1P+1P DOBLE



TURQUESA DUCHA D126

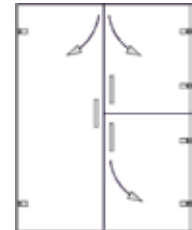

TURQUESA DUCHA D216

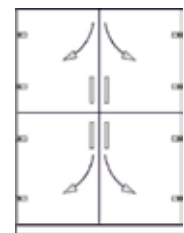

TURQUESA DUCHA D226



Datos técnicos D126

Altura estándar 195 cm.
 Ancho máximo 90 cm.
 Ancho mínimo 60 cm.
 Los perfiles a pared compensan 8 mm.

Instalación: Grupo E

Datos técnicos D216

Altura estándar 195 cm.
 Ancho máximo 140 cm.
 Ancho mínimo 70 cm.
 Los perfiles a pared compensan 8 mm.

Instalación: Grupo F

Datos técnicos D226

Altura estándar 195 cm.
 Ancho máximo 140 cm.
 Ancho mínimo 70 cm.
 Los perfiles a pared compensan 8 mm.

Instalación: Grupo F

Frontal Bisagra 1 Puerta doble vidrio 6 mm.

Altura 195 cm.	TURQUESA-D126			
	Vidrio Templado 6 mm.			
	Plata brillo		Negro mate	
Ancho hasta cm.	Transparente	Decorado	Transparente	Decorado
60	562	617	622	677
70	577	632	637	692
80	592	648	652	708
90	607	663	667	723
Incremento cada 10 cm.	32	32	32	32

Frontal Bisagra 1 Puerta + 1 Puerta doble vidrio 6 mm.

Altura 195 cm.	TURQUESA-D216			
	Vidrio Templado 6 mm.			
	Plata brillo		Negro mate	
Ancho hasta cm.	Transparente	Decorado	Transparente	Decorado
80	785	887	865	967
90	804	904	884	984
100	819	919	899	999
110	834	935	914	1.015
120	852	951	932	1.031
130	866	969	946	1.049
140	881	983	961	1.063
Incremento cada 10 cm.	32	32	32	32

Frontal Bisagra 2 Puertas dobles vidrio 6 mm.

Altura 195 cm.	TURQUESA-D226			
	Vidrio Templado 6 mm.			
	Plata brillo		Negro mate	
Ancho hasta cm.	Transparente	Decorado	Transparente	Decorado
80	912	1.021	1.012	1.121
90	929	1.035	1.029	1.135
100	945	1.053	1.045	1.153
110	962	1.068	1.062	1.168
120	977	1.085	1.077	1.185
130	993	1.104	1.093	1.204
140	1.010	1.120	1.110	1.220
Incremento cada 10 cm.	32	32	32	32



Versión baño altura 147 cm. - PVP Ducha - 10%

MODELO TURQUESA



TURQUESA D326 2P DOBLES +1F

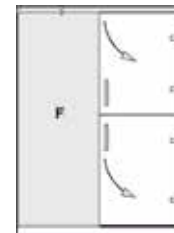

TURQUESA DUCHA D256

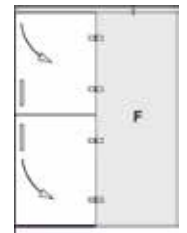

TURQUESA DUCHA D266

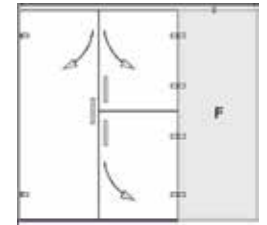

TURQUESA DUCHA D316

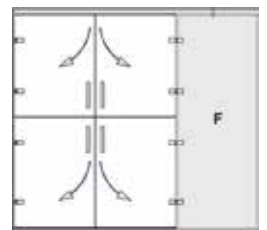

TURQUESA DUCHA D326



Datos técnicos D256-266

Altura estándar 195 cm.
 Ancho máximo 160 cm.
 (Puertas de 70 cm. + Fijo de 90 cm.)
 Ancho mínimo 70 cm.
 (Puertas de 50 cm. + Fijo de 20 cm.)
 Los perfiles a pared compensan 8 mm.

Instalación: Grupo F

Frontal Bisagra 1 Puerta doble + 1 Fijo vidrio 6 mm.				
Altura 195 cm.	TURQUESA-D256 - D266			
Ancho hasta cm.	Vidrio Templado 6 mm.			
	Plata brillo		Negro mate	
	Transparente	Decorado	Transparente	Decorado
80	743	848	813	918
90	760	864	830	934
100	775	879	845	949
110	792	897	862	967
120	806	912	876	982
130	823	927	893	997
140	839	942	909	1.012
150	854	960	924	1.030
160	872	974	942	1.044
Incremento cada 10 cm.	32	32	32	32

Datos técnicos D316

Altura estándar 195 cm.
 Ancho máximo 210 cm.
 (Puertas de 70 cm. + Fijo de 70 cm.)
 Ancho mínimo 120 cm.
 (Puertas de 50 cm. + Fijo de 20 cm.)
 Los perfiles a pared compensan 8 mm.

Instalación: Grupo G

Frontal Bisagra 1 Puerta+1 Puerta doble+1 Fijo vidrio 6 mm.				
Altura 195 cm.	TURQUESA-D316			
Ancho hasta cm.	Vidrio Templado 6 mm.			
	Plata brillo		Negro mate	
	Transparente	Decorado	Transparente	Decorado
120	1.010	1.149	1.110	1.249
130	1.025	1.166	1.125	1.266
140	1.041	1.180	1.141	1.280
150	1.057	1.199	1.157	1.299
160	1.072	1.214	1.172	1.314
170	1.091	1.232	1.191	1.332
180	1.108	1.246	1.208	1.346
190	1.124	1.264	1.224	1.364
200	1.140	1.280	1.240	1.380
Incremento cada 10 cm.	32	32	32	32

Datos técnicos D326

Altura estándar 195 cm.
 Ancho máximo 210 cm.
 (Puertas de 70 cm. + Fijo de 70 cm.)
 Ancho mínimo 120 cm.
 (Puertas de 50 cm. + Fijo de 20 cm.)
 Los perfiles a pared compensan 8 mm.

Instalación: Grupo G

Frontal Bisagra 2 Puertas dobles + 1 Fijo vidrio 6 mm.				
Altura 195 cm.	TURQUESA-D326			
Ancho hasta cm.	Vidrio Templado 6 mm.			
	Plata brillo		Negro mate	
	Transparente	Decorado	Transparente	Decorado
120	1.163	1.325	1.263	1.425
130	1.180	1.340	1.280	1.440
140	1.197	1.355	1.297	1.455
150	1.214	1.373	1.314	1.473
160	1.232	1.388	1.332	1.488
170	1.246	1.405	1.346	1.505
180	1.264	1.423	1.364	1.523
190	1.280	1.439	1.380	1.539
200	1.297	1.456	1.397	1.556
Incremento cada 10 cm.	32	32	32	32

Versión baño altura 147 cm. - PVP Ducha - 10%

MODELO TURQUESA



TURQUESA D406 2P DOBLES+2F

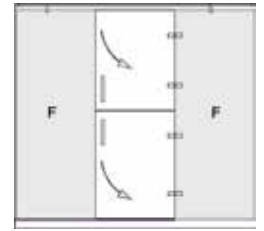

TURQUESA DUCHA D336

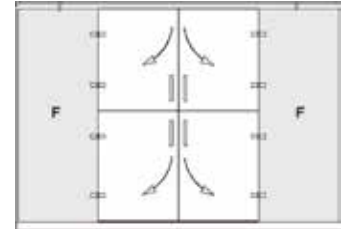

TURQUESA DUCHA D406



TURQUESA DUCHA D106



Datos técnicos D336

Altura estándar 195 cm.
 Ancho máximo 210 cm.
 (Puerta doble 70 cm. + Fijos de 70 cm.)
 Ancho mínimo 90 cm.
 (Puerta doble de 50 cm. + Fijos de 20 cm.)
 Los perfiles a pared compensan 8 mm.

Instalación: Grupo G

Datos técnicos D406

Altura estándar 195 cm.
 Ancho máximo 240 cm.
 (Puertas dobles de 60 cm. + Fijos de 60 cm.)
 Ancho mínimo 140 cm.
 (Puertas dobles de 50 cm. + Fijos de 20 cm.)
 Los perfiles a pared compensan 8 mm.

Instalación: Grupo H

Datos técnicos D106

Altura estándar 195 cm.
 Ancho máximo 120 cm.
 Los perfiles a pared compensan 20 mm.

Instalación: Grupo LL (junto con mampara)
 Grupo D (sola)

Frontal Bisagra 1 Puerta doble + 2 Fijos vidrio 6 mm.

Altura 195 cm.	TURQUESA-D336			
	Vidrio Templado 6 mm.			
	Plata brillo		Negro mate	
Ancho hasta cm.	Transparente	Decorado	Transparente	Decorado
120	909	1.053	999	1.143
130	924	1.068	1.014	1.158
140	940	1.085	1.030	1.175
150	954	1.101	1.044	1.191
160	972	1.118	1.062	1.208
170	987	1.133	1.077	1.223
180	1.005	1.149	1.095	1.239
190	1.021	1.166	1.111	1.256
200	1.035	1.180	1.125	1.270
Incremento cada 10 cm.	32	32	32	32

Frontal Bisagra 2 Puertas dobles + 2 Fijos vidrio 6 mm.

Altura 195 cm.	TURQUESA-D406			
	Vidrio Templado 6 mm.			
	Plata brillo		Negro mate	
Ancho hasta cm.	Transparente	Decorado	Transparente	Decorado
120	1.169	1.313	1.269	1.413
130	1.184	1.327	1.284	1.427
140	1.199	1.345	1.299	1.445
150	1.216	1.361	1.316	1.461
160	1.232	1.376	1.332	1.476
170	1.250	1.392	1.350	1.492
180	1.264	1.408	1.364	1.508
190	1.280	1.426	1.380	1.526
200	1.297	1.441	1.397	1.541
Incremento cada 10 cm.	32	32	32	32

Lateral Fijo serie TURQUESA vidrio 6 mm.

Altura 195 cm.	TURQUESA-D106			
	Vidrio Templado 6 mm.			
	Plata brillo		Negro mate	
Ancho hasta cm.	Transparente	Decorado	Transparente	Decorado
A medida hasta 40 cm.	272	306	302	336
A medida hasta 80 cm.	326	370	356	400
Incremento cada 10 cm.	32	32	32	32



Versión baño altura 147 cm. - PVP Ducha - 10%

MODELO GRANATE 2 Puertas abisagradas plegables



GRANATE D306 2P+1F



Bisagra E 90° vidrio-vidrio



Detalle tapa cerco superior

Datos técnicos D206

Altura estándar 195 cm.
 Bisagras modelo E
 Ancho máximo 90 cm.
 Ancho mínimo 60 cm.
 Los perfiles a pared compensan 25 mm
 Fórmula apertura cm: Ancho-20

Instalación: Grupo E

Frontal Plegable Bisagra 2 Puertas vidrio 6 mm.		
Altura 195 cm.	GRANATE-D206	
Ancho hasta cm.	Plata brillo - Blanco	
	Vidrio Templado 6 mm.	
	Transparente	Decorado
70	696	769
80	713	786
90	734	804
Incremento cada 10 cm	32	32

Datos técnicos D306

Altura estándar 195 cm.
 Bisagras modelo E
 Ancho máximo 150 cm.
 Ancho mínimo 90 cm.
 Los perfiles a pared compensan 25 mm
 Fórmula apertura cm: Ancho-25

Instalación: Grupo F

Frontal Plegable Bisagra 2 Puertas + 1 Fijo vidrio 6 mm.		
Altura 195 cm.	GRANATE-D306	
Ancho hasta cm.	Plata brillo - Blanco	
	Vidrio Templado 6 mm.	
	Transparente	Decorado
90	786	905
100	804	922
110	821	942
120	842	961
130	862	981
140	879	998
150	901	1.015
Incremento cada 10 cm	32	32

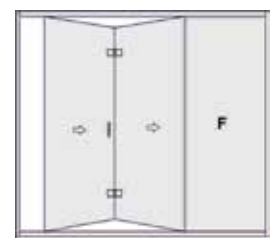

GRANATE D306

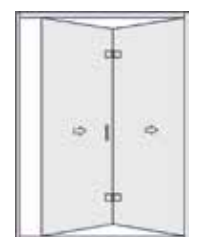

GRANATE D206



Versión baño altura 147 cm.
 PVP Ducha - 10%

MODELO GRANATE 4 Puertas abisgradas plegables



GRANATE D406 4P



Bisagra E 90° vidrio-vidrio



Detalle tapa cerco superior

Datos técnicos D406

Altura estándar 195 cm.
 Bisagras modelo E
 Ancho máximo 180 cm.
 Ancho mínimo 120 cm.
 Los perfiles a pared compensan 25 mm
 Fórmula apertura cm: Ancho-31

Datos técnicos D106

Altura estándar 195 cm.
 Ancho máximo 120 cm.
 Los perfiles a pared compensan 20 mm

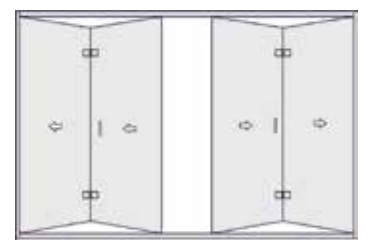

Instalación: Grupo G

Frontal Plegable Bisagra 4 Puertas vidrio 6 mm.		
Altura 195 cm.	GRANATE-D406	
Ancho hasta cm.	Plata brillo - Blanco	
	Vidrio Templado 6 mm.	
	Transparente	Decorado
120	1.182	1.341
130	1.201	1.361
140	1.223	1.380
150	1.242	1.402
160	1.261	1.421
170	1.283	1.441
180	1.302	1.462
Incremento cada 10 cm	32	32

Instalación: Grupo LL (junto con mampara) Grupo D (sola)

Lateral Fijo serie GRANATE vidrio 6 mm.		
Altura 195 cm.	GRANATE-D106	
Ancho hasta cm.	Plata brillo - Blanco	
	Vidrio Templado 6 mm.	
	Transparente	Decorado
A medida hasta 40 cm.	272	306
A medida hasta 80 cm.	326	370
Incremento cada 10 cm.	32	32



Versión baño altura 147 cm.
 PVP Ducha - 10%

MODELO AGUAMARINA Panel Fijo



AGUAMARINA DP10-DL10

MODELO AGUAMARINA Panel Fijo

Datos técnicos DP106-DP108-DP110

Altura estándar 195 cm.
 Ancho máximo 140 cm.
 Perfil 90° a pared incluido hasta 80 cm.
 Los perfiles a pared compensan 8 mm.
 Ancho máximo en decorado 120 cm.
 Anchos desde 120 hasta 140 cm.
 Incremento transporte en Península 32 € netos.



Anchos 130-140 cm.
Instalación: Grupo I



Panel fijo frontal con perfil superior a 90° vidrio 6 mm.				
Altura 195 cm.	AGUAMARINA-DP106			
Ancho hasta cm.	Vidrio Templado 6 mm.			
	Plata brillo		Negro mate	
	Transparente	Decorado	Transparente	Decorado
80	419	462	469	512
90	436	480	486	530
100	454	497	504	547
110	471	514	521	564
120	488	531	538	581
Incremento cada 10 cm.	32	32	32	32

Instalación: Grupo F

Panel fijo frontal con perfil superior a 90° vidrio 8 mm.				
Altura 195 cm.	AGUAMARINA-DP108			
Ancho hasta cm.	Vidrio Templado 8 mm.			
	Plata brillo		Negro mate	
	Transparente	Decorado	Transparente	Decorado
80	480	521	530	571
90	503	544	553	594
100	529	570	579	620
110	555	594	605	644
120	581	620	631	670
Incremento cada 10 cm.	38	38	38	38

Instalación: Grupo F

Panel fijo frontal con perfil superior a 90° vidrio 10 mm.				
Altura 195 cm.	AGUAMARINA-DP110			
Ancho hasta cm.	Vidrio Templado 10 mm.			
	Plata brillo		Negro mate	
	Transparente	Decorado	Transparente	Decorado
80	534	572	584	622
90	566	605	616	655
100	596	635	646	685
110	629	667	679	717
120	661	698	711	748
Incremento cada 10 cm.	44	44	44	44

Instalación: Grupo G

Datos técnicos DL106-DL108-DL110

Altura estándar 195 cm.
 Ancho máximo 140 cm.
 Perfil superior incluido hasta 180 cm.
 Los perfiles a pared compensan 8 mm.
 Ancho máximo en decorado 120 cm.
 Anchos desde 120 hasta 140 cm.
 Incremento transporte en Península 32 € netos.



Anchos 130-140 cm.
Instalación: Grupo I

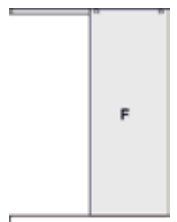

Panel fijo frontal con perfil superior recto vidrio 6 mm.				
Altura 195 cm.	AGUAMARINA-DL106			
Ancho hasta cm.	Vidrio Templado 6 mm.			
	Plata brillo		Negro mate	
	Transparente	Decorado	Transparente	Decorado
80	408	451	458	501
90	426	469	476	519
100	443	486	493	536
110	462	503	512	553
120	480	523	530	573
Incremento cada 10 cm.	32	32	32	32

Instalación: Grupo F

Panel fijo frontal con perfil superior recto vidrio 8 mm.				
Altura 195 cm.	AGUAMARINA-DL108			
Ancho hasta cm.	Vidrio Templado 8 mm.			
	Plata brillo		Negro mate	
	Transparente	Decorado	Transparente	Decorado
80	464	503	514	553
90	488	529	538	579
100	514	555	564	605
110	540	581	590	631
120	566	605	616	655
Incremento cada 10 cm.	38	38	38	38

Instalación: Grupo F

Panel fijo frontal con perfil superior recto vidrio 10 mm.				
Altura 195 cm.	AGUAMARINA-DL110			
Ancho hasta cm.	Vidrio Templado 10 mm.			
	Plata brillo		Negro mate	
	Transparente	Decorado	Transparente	Decorado
80	521	559	571	609
90	549	590	599	640
100	583	622	633	672
110	613	652	663	702
120	646	687	696	737
Incremento cada 10 cm.	44	44	44	44

Instalación: Grupo G

MODELO AGUAMARINA



AGUAMARINA DT106



Pieza de sujeción vidrio
barra a pared

MODELO AGUAMARINA Panel Fijo

Datos técnicos DT106-DT108-DT110

Altura estándar 195 cm.
 Ancho máximo 140 cm.
 Barra 90° a pared incluido hasta 80 cm.
 Los perfiles a pared compensan 8 mm.
 Ancho máximo en decorado 120 cm.
 Anchos desde 120 hasta 140 cm.
 Incremento transporte en Península 32 € netos.



Anchos 130-140 cm.
Instalación: Grupo I

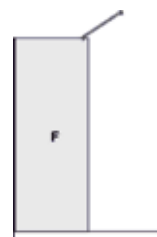

Panel fijo frontal con barra superior a 90° vidrio 6 mm.				
Altura 195 cm.	AGUAMARINA-DT106			
	Vidrio Templado 6 mm.			
	Plata brillo		Negro mate	
Ancho hasta cm.	Transparente	Decorado	Transparente	Decorado
	80	335	378	385
90	352	393	402	443
100	369	413	419	463
110	382	426	432	476
120	402	443	452	493
Incremento cada 10 cm.	32	32	32	32

Instalación: Grupo F

Panel fijo frontal con barra superior a 90° vidrio 8 mm.				
Altura 195 cm.	AGUAMARINA-DT108			
	Vidrio Templado 8 mm.			
	Plata brillo		Negro mate	
Ancho hasta cm.	Transparente	Decorado	Transparente	Decorado
	80	402	441	452
90	423	464	473	514
100	447	486	497	536
110	471	510	521	560
120	495	534	545	584
Incremento cada 10 cm.	38	38	38	38

Instalación: Grupo F

Panel fijo frontal con barra superior a 90° vidrio 10 mm.				
Altura 195 cm.	AGUAMARINA-DT110			
	Vidrio Templado 10 mm.			
	Plata brillo		Negro mate	
Ancho hasta cm.	Transparente	Decorado	Transparente	Decorado
	80	451	497	501
90	482	525	532	575
100	512	555	562	605
110	542	585	592	635
120	572	616	622	666
Incremento cada 10 cm.	44	44	44	44

Instalación: Grupo G

Datos técnicos DF206-DF208-DF210

Altura estándar 195 cm.
 Ancho máximo 140 cm.
 Barra superior incluido hasta 180 cm.
 Los perfiles a pared compensan 8 mm.
 Ancho máximo en decorado 120 cm.
 Anchos desde 150 hasta 180 cm.
 Incremento transporte en Península 54 € netos.



Instalación anchos mayores que 150 cm. consultar.

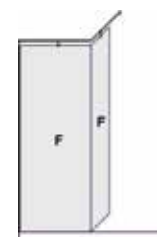

Panel fijo frontal + panel a 90° con barra vidrio 6 mm.				
Altura 195 cm.	AGUAMARINA-DF206			
	Vidrio Templado 6 mm.			
	Plata brillo		Negro mate	
Ancho hasta cm.	Transparente	Decorado	Transparente	Decorado
	80+30	521	603	601
90+30	534	618	614	698
100+30	549	633	629	713
110+30	566	648	646	728
120+30	581	663	661	743
Incremento cada 10 cm.	32	32	32	32

Instalación: Grupo G

Panel fijo frontal + panel a 90° con barra vidrio 8 mm.				
Altura 195 cm.	AGUAMARINA-DF208			
	Vidrio Templado 8 mm.			
	Plata brillo		Negro mate	
Ancho hasta cm.	Transparente	Decorado	Transparente	Decorado
	80+30	592	674	672
90+30	618	696	698	776
100+30	639	721	719	801
110+30	665	743	745	823
120+30	689	765	769	845
Incremento cada 10 cm.	38	38	38	38

Instalación: Grupo G

Panel fijo frontal + panel a 90° con barra vidrio 10 mm.				
Altura 195 cm.	AGUAMARINA-DF210			
	Vidrio Templado 10 mm.			
	Plata brillo		Negro mate	
Ancho hasta cm.	Transparente	Decorado	Transparente	Decorado
	80+30	670	750	750
90+30	700	780	780	860
100+30	732	812	812	892
110+30	762	842	842	922
120+30	795	873	875	953
Incremento cada 10 cm.	44	44	44	44

Instalación: Grupo H

MODELO CIRCONIO 2 Puertas correderas + 2 Fijos ANGULAR

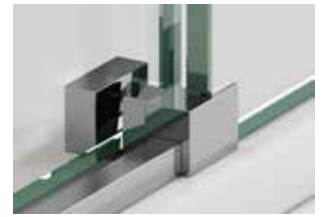

Pieza guía



Esquinero superior



Tirador T-20

CIRCONIO D416 2P+2F

Datos técnicos D418-416

Altura estándar 195 cm.

Ancho máximo plato cuadrado 100x100 cm.

Ancho máximo plato rectangular con hoja y fijo simétricos: 140 cm.

A partir de 140 cm la hoja se limitará a 70 cm de ancho, aplicando el resto al fijo.

Los perfiles a pared compensan 8 mm.

Fórmula apertura lado cm: Ancho/3-3.

Cruce de hojas aproximado: 25 mm.

Instalación: Grupo F



Angular corredera 2 Puertas + 2 Fijos vidrio 6 mm.

TARIFA POR LADOS (sumar dos para mampara completa)

Altura 195 cm.	CIRCONIO D416	
	Plata brillo - Blanco	
Ancho hasta cm.	Vidrio Templado 6 mm.	
	Transparente	Decorado
70	438	525
80	454	540
90	469	557
100	486	572
110	501	590
120	521	605
130	534	622
140	551	639
150	568	654
Incremento cada 10 cm.	32	32



Angular corredera 2 Puertas + 2 Fijos vidrio 8 mm.

TARIFA POR LADOS (sumar dos para mampara completa)

Altura 195 cm.	CIRCONIO D418	
	Plata brillo - Blanco	
Ancho hasta cm.	Vidrio Templado 8 mm.	
	Transparente	Decorado
70	512	585
80	538	609
90	562	635
100	588	661
110	613	687
120	637	711
130	663	737
140	689	760
150	713	786
Incremento cada 10 cm.	38	38



Versión baño altura 147 cm. - PVP Ducha - 10%

MODELO CORAL 2 Puertas correderas + 2 Fijos ANGULAR



CORAL D416 2P+2F



Rodamiento superior
2 ruedas vista inferior



Detalle tapa superior cerco



Regulación pieza guía



Pieza guía



Datos técnicos D416

Altura estándar 195 cm.

Ancho máximo plato cuadrado 100x100 cm.

Ancho máximo plato rectangular con hoja y fijo simétricos: 140 cm.

A partir de 140 cm la hoja se limitará a 70 cm de ancho, aplicando el resto al fijo.

Los perfiles a pared compensan 8 mm.

Fórmula apertura lado cm: Ancho/3-3.

Cruce de hojas aproximado: 25 mm.

Instalación: Grupo F

Angular corredera
2 Puertas + 2 Fijos vidrio 6 mm.

TARIFA POR LADOS
(sumar dos para mampara completa)

Altura 195 cm.	CORAL-D416			
	Vidrio Templado 6 mm.			
	Plata brillo - Blanco		Negro mate	
Ancho hasta cm.	Transparente	Decorado	Transparente	Decorado
70	324	395	354	425
80	341	415	371	445
90	359	428	389	458
100	374	447	404	477
110	391	462	421	492
120	406	480	436	510
130	423	495	453	525
140	438	512	468	542
150	454	527	484	557
Incremento cada 10 cm	32	32	32	32



Versión baño altura 147 cm. - PVP Ducha - 10%

MODELO ÓPALO ACRÍLICO 2 Puertas correderas + 2 Fijos ANGULAR



Detalle tapa cerco superior



ÓPALO ACRÍLICO RD41 2P+2F

Datos técnicos RD41

Altura estándar 195 cm.

Ancho máximo plato cuadrado
100 x 100 cm.

Ancho máximo plato rectangular con
hoja y fijo simétricos: 140 cm.

Los perfiles a pared compensan 25 mm.

Fórmula apertura lado cm: $\text{Ancho}/3-3$.

Instalación: Grupo F



Angular corredera 2 Puertas + 2 Fijos Acrílico

TARIFA POR LADOS (sumar dos para mampara completa)

Altura 195 cm.	ÓPALO-RD41	
	Acrílico 2,2 mm	Espejo 3 mm
	Plata brillo - Blanco	Plata brillo - Blanco
Ancho hasta cm.	Lluvia	Plata
70	281	393
80	289	406
90	298	417
100	309	432
110	318	445
120	328	460
130	335	469
140	346	484
150	356	499
Incremento cada 10 cm.	25	32

BAÑO Angular corredera 2 Puertas + 2 Fijos Acrílico

TARIFA POR LADOS (sumar dos para mampara completa)

Altura 147 cm.	ÓPALO-RB41	
	Acrílico 2,2 mm	Espejo 3 mm
	Plata brillo - Blanco	Plata brillo - Blanco
Ancho hasta cm.	Lluvia	Plata
70	253	354
80	260	365
90	268	375
100	278	389
110	286	401
120	295	414
130	302	422
140	311	436
150	320	449
Incremento cada 10 cm.	25	32

MODELO TAJO ANGULAR



TAJO D416 2P+1P+1F



Bisagra E 90° vidrio-vidrio



Detalle tapa cerco superior

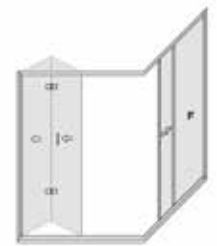

Datos técnicos D416

- Altura estándar 195 cm.
- Bisagras modelo E
- Ancho máximo lado plegable 80 cm.
- Ancho máximo lado corredera: 140 cm., con un ancho máximo de hoja de 50 cm.
- Ancho mínimo 70 x 70 cm.
- Los perfiles a pared compensan 25 mm.

Instalación (modelo completo): Grupo G

Angular Bisagra combinada
2 Puertas plegables + 1 Puerta corredera +
1 fijo vidrio 6 mm.

TARIFA POR LADOS
(sumar dos para mampara completa)

Altura 195 cm.	TAJO D416	
	Plata brillo - Blanco	
Ancho hasta cm.	Vidrio Templado 6 mm.	
	Transparente	Decorado
70	521	600
80	540	618
90	557	637
100	575	654
Incremento cada 10 cm.	32	32

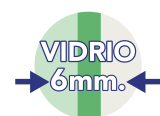

Versión baño altura 147 cm.
PVP Ducha - 10%

MODELO AROSA 2 Puertas abatibles ANGULAR

NOVEDAD



AROSA ANGULAR D416

MODELO AROSA ANGULAR

NOVEDAD



AROSA D416

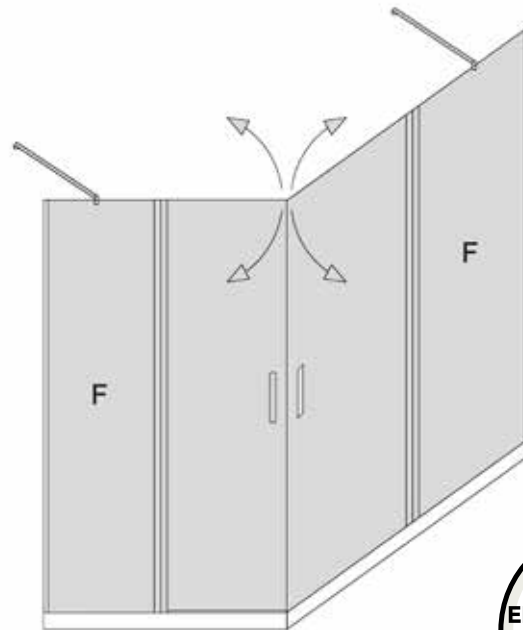

AROSA D426



Datos técnicos D416

Altura estándar 195 cm.
 Modelo angular de fabricación a medida.
 Ancho mínimo 60 x 60 cm.
 Ancho máximo 80 x 80 cm.
 Los perfiles a pared compensan 20 mm.

Datos técnicos D426

Altura estándar 195 cm.
 Modelo angular de fabricación a medida.
 Ancho mínimo 80 x 80 cm.
 Ancho máximo 140 x 140 cm.
 Los perfiles a pared compensan 20 mm.

AROSA 2P angular				
TARIFA POR LADOS (sumar dos para mampara completa)				
Altura 195 cm.	AROSA-D416			
Ancho hasta cm.	Vidrio Templado 6 mm.			
	Plata brillo		Negro mate	
	Transparente	Decorado	Transparente	Decorado
60	264	304	290	330
70	276	316	302	342
80	290	330	316	356

Instalación: Grupo E



AROSA 2P+2F angular				
TARIFA POR LADOS (sumar dos para mampara completa)				
Altura 195 cm.	AROSA-D426			
Ancho hasta cm.	Vidrio Templado 6 mm.			
	Plata brillo		Negro mate	
	Transparente	Decorado	Transparente	Decorado
80	372	432	408	468
90	386	446	422	482
100	398	458	434	494
110	414	474	450	510
120	428	488	464	524
130	440	500	476	536
140	450	510	486	546

Instalación: Grupo F

Versión baño altura 147 cm. - PVP Ducha - 10%

MODELO TOPACIO 2 Puertas abisagradas + 2 Fijos ANGULAR



TOPACIO D416 2P+2F



Bisagra 180° vidrio-vidrio



Detalle terminal pared barra de sujeción



Pieza de sujeción vidrio barra a pared



Datos técnicos D418-D416

Altura estándar 195 cm.

Ancho máximo plato cuadrado 100x100 cm.

Ancho máximo plato rectangular: 70/80 x 160 cm., con ancho máximo de hoja: 50 cm.

Los perfiles a pared compensan 8 mm.

Instalación: Grupo H

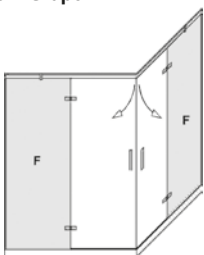

Mampara angular bisagra 2 Puertas + 2 Fijos vidrio 6 mm.

TARIFA POR LADOS (sumar dos para mampara completa)

Altura 195 cm.	TOPACIO-D416			
	Vidrio Templado 6 mm.			
	Plata brillo		Negro mate	
Ancho hasta cm.	Transparente	Decorado	Transparente	Decorado
70	471	551	551	631
80	488	568	568	648
90	503	583	583	663
100	521	600	601	680
110	534	616	614	696
120	551	631	631	711
130	568	648	648	728
140	583	663	663	743
150	600	678	680	758
Incremento cada 10 cm.	32	32	32	32

Mampara angular bisagra 2 Puertas + 2 Fijos vidrio 8 mm.

TARIFA POR LADOS (sumar dos para mampara completa)

Altura 195 cm.	TOPACIO-D418			
	Vidrio Templado 8 mm.			
	Plata brillo		Negro mate	
Ancho hasta cm.	Transparente	Decorado	Transparente	Decorado
70	527	596	607	676
80	549	622	629	702
90	575	648	655	728
100	600	674	680	754
110	626	698	706	778
120	648	724	728	804
130	674	747	754	827
140	698	771	778	851
150	724	797	804	877
Incremento cada 10 cm	38	38	38	38



Versión baño altura 147 cm.
PVP Ducha - 10%



MODELO TURQUESA ANGULAR



TURQUESA D436 1P+1P DOBLE+2F



Bisagra 180° vidrio-vidrio



Pieza de sujeción vidrio-barra

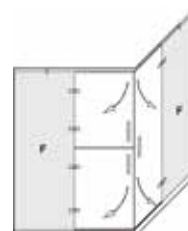

TURQUESA 436

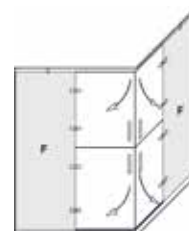

TURQUESA 426

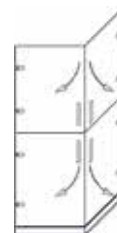

TURQUESA 276

Datos técnicos D276

Altura estándar 195 cm.
 Ancho máximo 90X90 cm.
 Ancho mínimo 60X60 cm.
 Los perfiles a pared compensan 8 mm.

Datos técnicos D426-D436

Altura estándar 195 cm.
 Ancho máximo plato cuadrado 100 x 100 cm.
 Ancho máximo plato rectangular: 70/80 x 160 cm.
 con ancho máximo de hoja: 50 cm.
 Ancho mínimo 80 x 80 cm.
 Los perfiles a pared compensan 8 mm.



Mampara angular bisagra 2 Puertas dobles vidrio 6 mm.

TARIFA POR LADOS (sumar dos para mampara completa)

Altura 195 cm.	TURQUESA-D276			
	Vidrio Templado 6 mm.			
	Plata brillo		Negro mate	
Ancho hasta cm.	Transparente	Decorado	Transparente	Decorado
70	518	581	568	631
80	531	594	581	644
90	546	613	596	663
Incremento cada 10 cm	32	32	32	32

Instalación: Grupo F

Mampara angular bisagra 1 Puerta + 1 Puerta doble + 2 Fijos vidrio 6 mm.

TARIFA POR LADOS (sumar dos para mampara completa)

Altura 195 cm.	TURQUESA-D436			
	Vidrio Templado 6 mm.			
	Plata brillo		Negro mate	
Ancho hasta cm.	Transparente	Decorado	Transparente	Decorado
70	521	605	571	655
80	534	620	584	670
90	549	635	599	685
100	566	652	616	702
110	581	667	631	717
120	596	685	646	735
130	613	698	663	748
140	629	713	679	763
150	646	728	696	778
Incremento cada 10 cm	32	32	32	32

Instalación: Grupo H

Mampara angular bisagra 2 Puertas dobles + 2 Fijos vidrio 6 mm

TARIFA POR LADOS (sumar dos para mampara completa)

Altura 195 cm.	TURQUESA-D426			
	Vidrio Templado 6 mm.			
	Plata brillo		Negro mate	
Ancho hasta cm.	Transparente	Decorado	Transparente	Decorado
70	594	693	644	743
80	609	708	659	758
90	622	726	672	776
100	639	740	689	790
110	654	756	704	806
120	674	773	724	823
130	689	786	739	836
140	702	804	752	854
150	717	819	767	869
Incremento cada 10 cm	32	32	32	32

Instalación: Grupo H

Versión baño altura 147 cm.
 PVP Ducha - 10%

MODELO LUARCA 2 Puertas + 2 Puertas ANGULAR

NOVEDAD



LUARCA ANGULAR D416

MODELO LUARCA 2 Puertas + 2 Puertas ANGULAR

NOVEDAD



LUARCA ANGULAR D416



Tirador T-20



Tirador T-21 negro, común a todas las versiones en negro de este catálogo

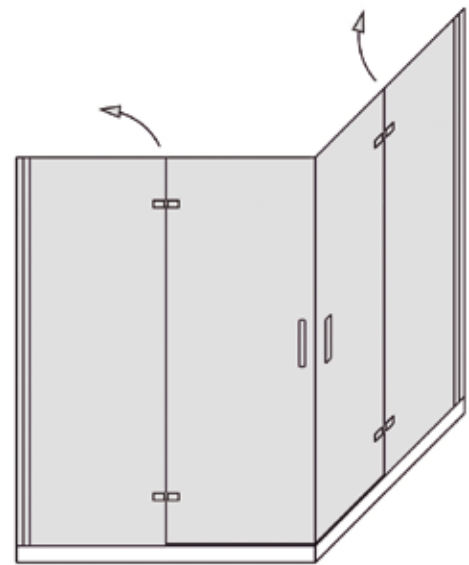

Datos técnicos D416

Altura estándar 195 cm.
 Modelo angular de fabricación a medida
 Ancho mínimo 60 x 60 cm
 Ancho máximo 80 x 80 cm
 Los perfiles a pared compensan 20 mm.



LUARCA 2P+2P angular Precio por lado angular

TARIFA POR LADOS
 (sumar dos para mampara completa)

Altura 195 cm.	LUARCA-D416			
	Vidrio Templado 6 mm.			
	Plata brillo		Negro mate	
Ancho hasta cm.	Transparente	Decorado	Transparente	Decorado
60	456	494	516	554
70	476	514	536	574
80	496	534	556	594

Instalacion: Grupo F

MODELO AGUAMARINA ANGULAR

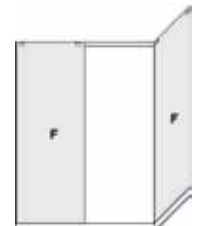

AGUAMARINA DN206



Datos técnicos DN206-DN208-DN210

Altura estándar 195 cm. Perfil superior incluido en precio hasta 180+80 cm.
 Ancho máximo vidrio frontal 140 cm.
 Ancho máximo vidrio lateral 100 cm. Los perfiles compensan 8 mm.

Panel fijo frontal + panel lateral con perfil vidrio 6 mm.

Altura 195 cm.	AGUAMARINA-DN206			
	Vidrio Templado 6 mm.			
	Plata brillo		Negro mate	
Ancho hasta cm.	Transparente	Decorado	Transparente	Decorado
80+80	667	754	747	834
90+80	687	771	767	851
100+80	698	786	778	866
110+80	713	801	793	881
120+80	732	816	812	896
Incremento cada 10 cm.	32	32	32	32

Instalación: Grupo H
 Instalación: Grupo I
 (A partir de 120 + 80)
 Incrementar 60 € netos para el transporte en península.

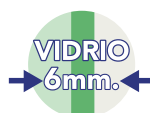

Panel fijo frontal + panel lateral con perfil vidrio 8 mm.

Altura 195 cm.	AGUAMARINA-DN208			
	Vidrio Templado 8 mm.			
	Plata brillo		Negro mate	
Ancho hasta cm.	Transparente	Decorado	Transparente	Decorado
80+80	784	864	864	944
90+80	810	890	890	970
100+80	834	916	914	996
110+80	860	940	940	1.020
120+80	883	966	963	1.046
Incremento cada 10 cm.	38	38	38	38

Instalación: Grupo H



Panel fijo frontal + panel lateral con perfil vidrio 10 mm.

Altura 195 cm.	AGUAMARINA-DN210			
	Vidrio Templado 10 mm.			
	Plata brillo		Negro mate	
Ancho hasta cm.	Transparente	Decorado	Transparente	Decorado
80+80	888	974	968	1.054
90+80	920	1.007	1.000	1.087
100+80	953	1.037	1.033	1.117
110+80	983	1.069	1.063	1.149
120+80	1.015	1.102	1.095	1.182
Incremento cada 10 cm.	44	44	44	44

Instalación: Grupo H



Versión baño altura 147 cm. - PVP Ducha - 10%

MODELO AGUAMARINA ANGULAR



Pieza de sujeción vidrio barra a pared



Pieza de sujeción vidrio-barra



AGUAMARINA DR306

Datos técnicos DR306-DR308-DR310

Altura estándar 195 cm. Barra superior incluida en precio hasta
 Ancho máximo vidrio frontal 140 cm. 180+80+80 cm.
 Ancho máximo vidrio 90° 30 cm. Los perfiles compensan 8 mm.
 Ancho máximo vidrio lateral 100 cm.

Panel fijo frontal + panel a 90° + panel lateral vidrio 6 mm.				
Altura 195 cm.	AGUAMARINA-DR306			
	Vidrio Templado 6 mm.			
	Plata brillo		Negro mate	
Ancho hasta cm.	Transparente	Decorado	Transparente	Decorado
80+30+80	827	955	927	1.055
90+30+80	842	972	942	1.072
100+30+80	858	987	958	1.087
110+30+80	873	1.002	973	1.102
120+30+80	890	1.017	990	1.117
Incremento cada 10 cm.	32	32	32	32

Panel fijo frontal + panel a 90° + panel lateral vidrio 8 mm.				
Altura 195 cm.	AGUAMARINA-DR308			
	Vidrio Templado 8 mm.			
	Plata brillo		Negro mate	
Ancho hasta cm.	Transparente	Decorado	Transparente	Decorado
80+30+80	963	1.084	1.063	1.184
90+30+80	987	1.108	1.087	1.208
100+30+80	1.011	1.132	1.111	1.232
110+30+80	1.035	1.156	1.135	1.256
120+30+80	1.061	1.179	1.161	1.279
Incremento cada 10 cm.	38	38	38	38

Panel fijo frontal + panel a 90° + panel lateral vidrio 10 mm.				
Altura 195 cm.	AGUAMARINA-DR310			
	Vidrio Templado 10 mm.			
	Plata brillo		Negro mate	
Ancho hasta cm.	Transparente	Decorado	Transparente	Decorado
80+30+80	1.093	1.212	1.193	1.312
90+30+80	1.125	1.242	1.225	1.342
100+30+80	1.153	1.272	1.253	1.372
110+30+80	1.188	1.305	1.288	1.405
120+30+80	1.216	1.335	1.316	1.435
Incremento cada 10 cm.	44	44	44	44

Instalación: Grupo I
 Instalación: Grupo Ex2 (A partir de 120 + 30 + 80)
 Incrementar 80 € netos para el transporte en península.



Instalación: Grupo I



Instalación: Grupo I



Versión baño altura 147 cm. - PVP Ducha - 10%

MODELO CIRCONIO SEMICIRCULAR



Soporte hoja cuadrado

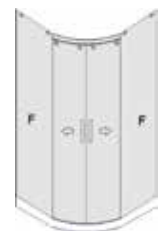

CIRCONIO D506 2P+2F

Datos técnicos D506-D508

Altura estándar 195 cm.

Modelo válido para platos de ducha con curva Roca o Italiana.

Ancho máximo plato cuadrado: 120x120 cm. (ampliando fijos).

Ancho máximo plato rectangular: 80x160 cm. (ampliando fijos).

Ancho mínimo 80 x 80 cm.

Los perfiles a pared compensan 8 mm.

Cruce de hojas aproximado: 25 mm.

Instalación: Grupo H

Semicircular corredera 2 Puertas curvas + 2 Fijos vidrio 6 mm.

Altura hasta 195 cm.	CIRCONIO-D506	
	Plata brillo - Blanco	
Ancho hasta 80 cm.	Vidrio Templado 6 mm.	
	Transparente	Decorado
80X80	953	1.128
90X90	972	1.143
100X100	989	1.164
75X100	968	1.140
75X120	985	1.160
75X140	1.002	1.177
Incremento cada 10 cm. en fijos	32	32

Semicircular corredera 2 Puertas curvas vidrio 6 mm. + 2 Fijos vidrio 8 mm.

Altura hasta 195 cm.	CIRCONIO-D508	
	Plata brillo - Blanco	
Ancho hasta 80 cm.	Vidrio Templado 8 mm. (fijos) 6 mm. (hojas curvas)	
	Transparente	Decorado
80X80	1.037	1.210
90X90	1.065	1.238
100X100	1.091	1.264
75X100	1.058	1.231
75X120	1.086	1.257
75X140	1.112	1.285
Incremento cada 10 cm. en fijos	38	38



MODELO CORAL SEMICIRCULAR



Rodamiento superior
2 ruedas vista superior



Tirador T-20

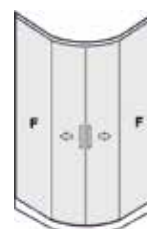

CORAL D506 2P+2F

Datos técnicos D506

Altura estándar 195 cm.

Modelo válido para platos de ducha con curva Roca o Italiana.

Ancho máximo plato cuadrado: 100x100 cm. (ampliando fijos).

Ancho máximo plato rectangular: 80x160 cm. (ampliando fijos).

Ancho mínimo 80 x 80 cm.

Los perfiles a pared compensan 8 mm.

Cruce de hojas aproximado: 25 mm.

Instalación: Grupo F

Semicircular corredera 2 Puertas curvas + 2 Fijos vidrio 6 mm.				
Altura 195 cm.	CORAL-D506			
Ancho hasta cm.	Vidrio Templado 6 mm.			
	Plata brillo - Blanco		Negro mate	
	Transparente	Decorado	Transparente	Decorado
80X80	702	862	782	942
90X90	721	879	801	959
100X100	739	899	819	979
75X100	715	875	795	955
75X120	734	892	814	972
75X140	754	912	834	992
Incremento cada 10 cm. en fijos	32	32	32	32



MODELO ÓPALO ACRÍLICO SEMICIRCULAR



Detalle tapa cerco superior

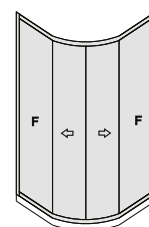

OPALO RD50

Datos técnicos RD50

Altura estándar 195 cm.

Modelo válido para platos de ducha con curva Roca o Italiana.

Ancho máximo plato cuadrado: 100 x 100 cm. (ampliando fijos).

Ancho máximo plato rectangular: 80 x 140 cm. (ampliando fijos).

Ancho mínimo 80 x 80 cm.

Los perfiles a pared compensan 25 mm.

Instalación: Grupo F

Semicircular corredera 2 Puertas curvas + 2 Fijos acrílico	
Altura 195 cm.	ÓPALO RD50
Ancho hasta cm.	Plata brillo - Blanco
	Acrílico 2,2 mm.
	Lluvia
80X80	626
90X90	639
100X100	652
75X100	635
75X120	650
75X140	663
Incremento cada 10 cm. en fijos	25



MODELO CAPPA Y TENERIFE Vidrio y Acrílico SEMICIRCULAR



CAPPA20-RD50



TENERIFE20-RD50

Datos técnicos D504-RD50

Altura estándar: 195 cm.

Modelo semicircular de fabricación a medida, con hojas curvas estandarizadas.

Válido para curva ROCA y curva ITALIANA.

No admite curvas especiales en acrílico.

Los perfiles a pared compensan 25 mm.

Instalación: Grupo F

CAPPA



TENERIFE



MODELOS ESPECIALES EN VIDRIO (por tabiques)

CAPPA. Variante del modelo HISPANIA con 2 puertas curvas + 1 fijo
TENERIFE. Variante del modelo HISPANIA con 2 puertas curvas + 2 fijos

A MEDIDA	CAPPA20-D504 TENERIFE20-D504	
Ancho hasta cm.	Blanco - Plata brillo	
	Vidrio templado 4 mm.	
	Transparente	Decorado
75X75	838	931
80X80	875	981
90X90	909	1.017

MODELOS ESPECIALES EN ACRÍLICO (por tabiques)

CAPPA. Variante del modelo HISPANIA con 2 puertas curvas + 1 fijo
TENERIFE. Variante del modelo HISPANIA con 2 puertas curvas + 2 fijos

A MEDIDA	CAPPA20-RD50 TENERIFE20-RD50	
Ancho hasta cm.	Blanco - Plata brillo	
	Acrílico 2,2 mm.	
	Lluvia	
75X75	752	
80X80	788	
90X90	825	

DECORADOS MATEADOS PARA VIDRIO



La altura del mateado es de 820 mm. y está centrado en altura en el vidrio. El diseño parte del lado izquierdo y se extiende a todo el ancho de la hoja.

La cota de 340 mm. se refiere al ancho mínimo que debe tener la hoja para que las mariposas quepan enteras, si el ancho es inferior a esos 340 mm. el diseño quedará cortado por su derecha.

La parte central del diseño, que es la que va mateada, mide 820 mm de altura y está centrada en altura en el vidrio. El diseño parte del lado izquierdo y se extiende a todo el ancho de la hoja.

El diseño completo necesita 828 mm. de ancho. La cota de 570 mm. se refiere al ancho mínimo que debe tener la hoja para que se vean los dos tréboles de la izquierda, si el ancho es inferior a esos 570 mm. el diseño quedará cortado por su derecha.

SERIGRAFÍAS MATEADAS Franja central

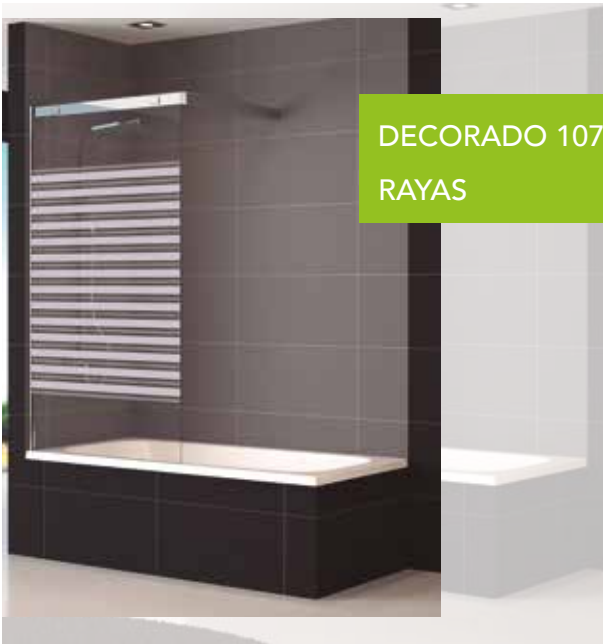

DECORADO 107
RAYAS

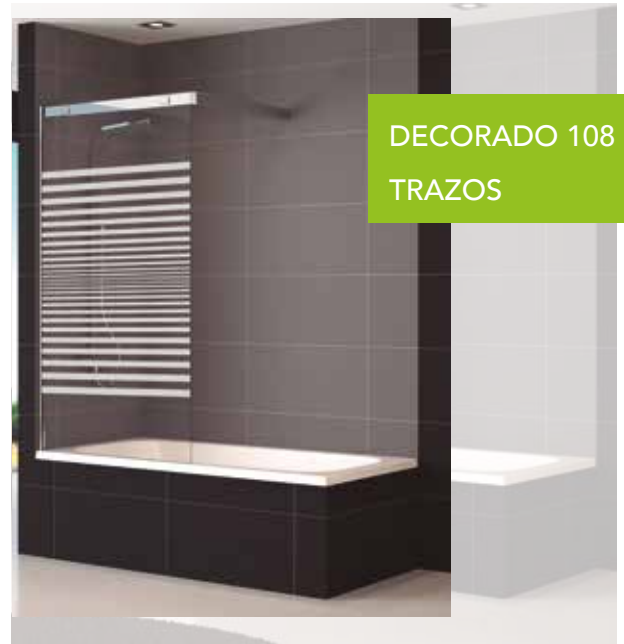

DECORADO 108
TRAZOS



DECORADO 109
FRANJA MATE



DECORADO 111
MATE LÍNEAS



DECORADO 114
BANDAS



DECORADO 115
LAMAS

IMPRESIONES DIGITALES PARA VIDRIO

Gama de imágenes para impresión digital

Con la tecnología que nos distingue de otros fabricantes: impresión digital directa de altísima calidad sobre el vidrio y posterior tratamiento en horno, para que la impresión quede fundida con el vidrio y sea inalterable con el tiempo.

Renovamos completamente nuestro catálogo de imágenes para impresión digital, adaptándolo al gusto actual, incluimos modernos diseños en monocromo.

Podemos imprimir también diseños a medida, previo estudio técnico y elaboración de presupuesto personalizado ¡consúltenos!

***AVISO:** Las tinturas especiales que se usan en este proceso de impresión pueden no cubrir la totalidad del espectro cromático de una imagen, de modo que no sea exacta al 100%, es importante tenerlo en cuenta.

Los diseños de impresión digital están disponibles para todos los modelos de mampara en vidrio del presente catálogo.

Pídanos la imagen que desea por su código y el tamaño que solicita:

- Franja central: altura 900 mm x ancho vidrio
- Tamaño $\frac{3}{4}$: altura 1400 mm (ducha) x ancho vidrio
- Tamaño $\frac{3}{4}$: altura 1000 mm (baño) x ancho vidrio
- Tamaño total: altura total vidrio x ancho vidrio
- El precio de esta opción es:
- Impresión monocromo 143 € / m² PVP
- Impresión a todo color 404 € / m² PVP

***Nueva opción en impresión digital, diseños en monocromo, como los tres diseños de esta página ÁRBOLES, ARQUITEC y PLUMAS, y los dos diseños de la siguiente página VENTANAS y LÍNEAS en color negro, de gran actualidad, también un diseño diferente que nos quieran proponer ¡lo estudiamos!**



ÁRBOLES-1030



ARQUITEC-1035



PLUMAS-1041

TODO UN MUNDO DE POSIBILIDADES ESTÉTICAS, PROPÓNGANOS SU DISEÑO



VENTANAS - 1050



LÍNEAS - 1051



CONTORNO - 1052



VENTANAS - 08



VENTANAS - 10

IMPRESIONES DIGITALES PARA VIDRIO



FLORAL-1031



ONDAS-1032



PETALOS-1033



ABSTRACTO-1036



CIUDAD-1034



TEXFLOR-1037



PIEDRAS-BAMBU-1038



GOTAS-1039



HOJA-1040

FABRICACIONES ESPECIALES

Disponemos de todo tipo de soluciones para su cuarto de baño con:

- TABIQUES
- POYETES
- BUHARDILLAS



* Fabricamos a medida cualquier solución que necesite ¡¡Consúltenos!! Estamos a su servicio.

INCREMENTOS POR FABRICACIONES ESPECIALES

Código	Fabricación especial	Precio
PARSOL_BRONCE PARSOL_GRIS	Vidrios color PARSOL BRONCE 6 mm. Vidrios color PARSOL GRIS 6 mm.	65 € netos / m ² sobre precio de vidrio templado transparente (solo para vidrio de 6 mm de espesor)
	Convertir mampara de ducha en baño con altura estándar 147 cm	Decremento del 10% sobre el PVP del modelo en ducha
	Convertir mampara con vidrio de 6 mm. a vidrio de 8 mm. (siempre que sea posible, consultar)	Incremento del 20% sobre el PVP del modelo en 6 mm.
	Convertir mampara con vidrio de 6 mm a una mampara combinada con vidrio de 6 y 8 mm. (siempre que sea posible, consultar)	Incremento del 15% sobre el PVP del modelo en 6 mm.
BISAGRA_EXTRA	Modelos TOPACIO o TURQUESA con altura especial que necesiten de una bisagra más (consultar)	86 € netos, además del incremento por medida superior
FABRICACION ESPECIAL	Modelos con fabricación especial por TABIQUES, POLLETES o BUHARDILLAS Afectando solo fijos	76 € netos por mampara
FABRICACIÓN ESPECIAL 2	Modelos con fabricación especial por TABIQUES, POLLETES o BUHARDILLAS Afectando hojas y fijos	96 € netos por mampara
VIDRIO ESPECIAL	Vidrios especiales por ranuras, cajeos, descuadres o similares	43 € netos por vidrio
ÁNGULO TUBO CAJEADO	Ángulos y Tubos cajeados	13 € netos unidad
CENEFA CORTE	Corte de cenefas	13 € netos por cada lado
TIRADOR CAM	Cambio de tirador en mamparas estandar	15 € netos por tirador

Otros vidrios disponibles en 6 mm.



Cristal
Parsol Bronce



Cristal
Parsol Gris

SERVICIO TÉCNICO

PRECIOS DE SERVICIO TÉCNICO

Código	Servicio técnico	Precio
	Zona 1 de servicio técnico para instalaciones, mediciones y desplazamientos: Madrid capital y hasta un radio de 30 Km. (distancias por carretera)	En esta zona serán válidos los precios de instalaciones designados para cada mampara en su grupo de instalación, así como las mediciones y desplazamientos en zona 1
MEDICIÓN SOLO	Medición de mampara sin instalación (Zona 1)	27 € netos unidad
DESPLAZA TÉCNICO Z01	Desplazamiento servicio técnico (Zona 1)	38 € netos unidad
MANO OBRA TÉCNICO	Mano de obra servicio técnico (General)	50 € netos / hora
DESPLAZA ZONA02	Zona 2 radio entre 30 y 50 Km. de Madrid capital (distancias por carretera, consultar localidades)	Incremento de 32 € netos por domicilio, además de los precios de zona 1
DESPLAZA ZONA03 DESPLAZA ZONA04	A partir de 50 Km. de Madrid capital (distancias por carretera)	CONSULTAR
APR MONTAJE	Medición y montaje en zonas APR Madrid	54 € netos por domicilio
APR ENTREGA	Entrega en zonas APR Madrid	22 € netos por domicilio
	Instalaciones de mamparas con medidas especiales, con tabiques, polletes o buhardillas, y en general con una especial dificultad, bien de acceso al lugar de instalación o por algún otro motivo	Se facturará un incremento extra sobre el precio de instalación, que irá desde facturar un grupo de instalación superior a aplicar cargos extra, en función de la dificultad encontrada

PRECIO DE INSTALACIONES (Madrid y hasta 30 km.)

GRUPO DE INSTALACIÓN	Precio neto €
B	69
C	73
D	80
E	93
F	99
G	114
H	125
I	138
L	38
LL	24





PRECIO DE INSTALACIONES (km.)



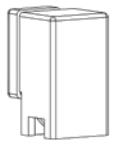

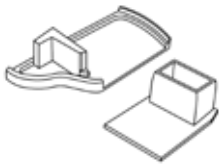
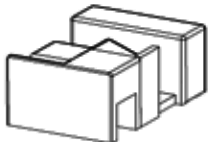



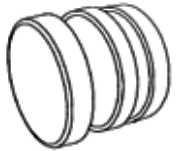

GRUPO DE INSTALACIÓN	Precio neto €
B	
C	
D	
E	
F	
G	
H	
I	
L	
LL	

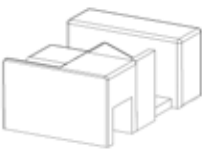





REPUESTOS POR SERIE

Repuestos			
Serie	Referencia	Precio PVP	Imagen
Esmeralda	619.002 Rodamiento superior ESMERALDA	50 €	
	619.003 Rodamiento inferior ESMERALDA	50 €	
	Tirador T-18 Cromado/Negro	32 €	

Repuestos			
Serie	Referencia	Precio PVP	Imagen
Jade	613.037 TAPÓN TAPATORNILLOS (Juego de 4 Uds)	4 €	
	609.005 A-B TAPAS SUPERIORES (Juego de 2 tapas A y B) guardan mano	22 €	
	619.001 PIEZA GUIA DERECHA E IZQUIERDA	30 €	
	Tirador T-20 (Ud) Cromado	40 €	
	1246-2P IMAN 8 mm. (Tira de 2,05 mts)	26 €	
	UBDD3 GOMA DE CRUCE (Tira de 2,05 mts)	18 €	
	609.004 RODAMIENTO JADE	44 €	

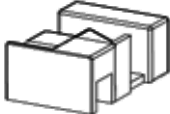
Repuestos			
Serie	Referencia	Precio PVP	Imagen
Circonio	613.032 PIEZA GUÍA DERECHA E IZQUIERDA Modelos hasta 2019	16 €	
	615.006 COMPENSACIÓN PIEZA GUÍA Modelos hasta 2019	6 €	
	619.001 PIEZA GUIA DERECHA E IZQUIERDA Modelos a partir de 2020	28 €	
	Tirador T-21 (Ud) Cromado/Negro	32 €	
	613.037 TAPÓN TAPATORNILLOS (Juego de 4 Uds)	4 €	
	1246-2P IMAN 8 mm. (Tira de 1,95 mts)	26 €	
	1246-SUR IMÁN 6 mm. (Tira de 1,95 mts)	24 €	
	1247-M GOMA IMÁN CIERRE ANGULARES solo 6 mm. (Tira de 1,95 mts)	24 €	
	UBDD4 GOMA DE CRUCE (Tira de 1,95 mts)	18 €	
	UBDD3 GOMA DE CRUCE (Tira de 1,95 mts)	18 €	
R3-2047-B RODAMIENTO SUPERIOR (Juego de 2 Uds)	48 €		

REPUESTOS POR SERIE



Repuestos			
Serie	Referencia	Precio PVP	Imagen
Coral Cuarzo	613.032 PIEZA GUÍA DERECHA E IZQUIERDA Modelos hasta 2019	16 €	
	615.006 COMPENSACIÓN PIEZA GUÍA Modelos hasta 2019	6 €	
	619.001 PIEZA GUÍA DERECHA E IZQUIERDA Modelos a partir de 2020	28 €	
	162.301 REMATE VIERTEAGUAS INFERIOR IZQUIERDA O DERECHA	12 €	
	613.034 RODAMIENTO METÁLICO SUPERIOR 2 RUEDAS	22 €	
	613.037 TAPÓN TAPATORNILLOS (Juego de 4 Uds)	4 €	
	609.005 A-B TAPAS SUPERIORES (Juego de 2 tapas A y B) guardan mano	22 €	
	1246-SUR IMÁN 6 mm. (Tira de 1,95 mts)	24 €	
	1247-M GOMA IMÁN CIERRE ANGULARES 6 mm. (Tira de 1,95 mts)	24 €	
	UBDD3 GOMA DE CRUCE (Tira de 1,95 mts)	18 €	
UBDD4 GOMA DE CRUCE (Tira de 1,95 mts)	18 €		







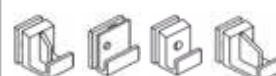



Repuestos			
Serie	Referencia	Precio PVP	Imagen
Ópalo acrílico	613.037 TAPÓN TAPATORNILLOS (Juego de 4 Uds)	4 €	
	613.001 RODAMIENTO (Juego de 4 Uds)	24 €	
	613.027 TAPA SUPERIOR (1 Ud) guarda mano	12 €	

Repuestos			
Serie	Referencia	Precio PVP	Imagen
Ópalo vidrio	613.037 TAPÓN TAPATORNILLOS (Juego de 4 Uds)	4 €	
	613.001 RODAMIENTO vidrio 4 mm. (Juego de 4 Uds)	24 €	
	613.027 TAPA SUPERIOR (1 Ud) guarda mano	12 €	
	613.034 RODAMIENTO METÁLICO SUPERIOR 2 RUEDAS	22 €	
	617.003 RODAMIENTO METÁLICO INFERIOR 2 RUEDAS	22 €	
	1246-SUR IMÁN 6 mm. (Tira de 1,95 mts)	24 €	
	1247-M GOMA IMÁN CIERRE ANGULARES 6 mm. (Tira de 1,95 mts)	24 €	
	UBDD4 GOMA DE CRUCE (Tira de 1,95 mts)	18 €	

REPUESTOS POR SERIE

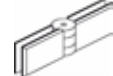

Repuestos			
Serie	Referencia	Precio PVP	Imagen
Burgos vidrio	105.301 TAPA SUPERIOR	12 €	
	105.901 GUÍAS INFERIORES DE HOJAS (Juego de 6 Uds)	24 €	
	402.001 RODAMIENTO (Juego de 6 Uds)	38 €	
	616.004 TAPÓN CUBRETORNILLOS (Juego de 4 Uds)	10 €	
	PGE-1093-4 GOMA DE CRUCE (Tira de 1,95 mts)	16 €	

Repuestos			
Serie	Referencia	Precio PVP	Imagen
Burgos acrílico	105.301 TAPA SUPERIOR	12 €	
	105.901 GUÍAS INFERIORES DE HOJAS (Juego de 6 Uds)	24 €	
	402.001 RODAMIENTO (Juego de 6 Uds)	38 €	
	616.004 TAPÓN CUBRETORNILLOS (Juego de 4 Uds)	10 €	





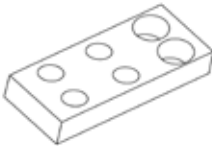

Repuestos			
Serie	Referencia	Precio PVP	Imagen
Topacio Turquesa	613.037 TAPÓN TAPATORNILLOS (Juego de 4 Uds)	4 €	
	609.005 A-B TAPAS SUPERIORES (Juego de 2 tapas A y B) guardan mano	22 €	
	1246-SUR IMÁN 6 mm (Tira de 1,95 mts)	24 €	
	1247-M GOMA IMÁN CIERRE ANGULARES 6 mm (Tira de 1,95 mts)	24 €	
	C-1064 GOMA DE CRUCE (Tira de 1,95 mts)	18 €	
	C-1043 GOMA DE CIERRE (Tira de 1,95 mts)	18 €	
	C-1087 GOMA VIERTE AGUAS (metro lineal)	12 €	
	430.903-E1 BISAGRA VIDRIO-VIDRIO (Ud)	50 €	
	430.903-E2 BISAGRA VIDRIO-PARED (Ud)	40 €	
	600.013 BISAGRA V1 VIDRIO-VIDRIO (Ud)	60 €	
	600.014 BISAGRA V2 VIDRIO-PARED (Ud)	50 €	
	613.030 BISAGRA V3 VIDRIO-VIDRIO (Ud)	70 €	

Repuestos			
Serie	Referencia	Precio PVP	Imagen
Topacio Turquesa	613.031 BISAGRA V4 VIDRIO-PARED (Ud)	60 €	
	2015 BARRA REDONDA 20 mm. Ø (metro lineal)	36 €	
	400.207 UNIÓN BARRA-SUJECIÓN PARED (Ud)	26 €	
	400.315 SUJECIÓN PARED BARRA (Ud)	16 €	
	400.316 TAPA SUJECIÓN PARED (Ud)	10 €	
	600.012 CODO BARRA (Ud)	30 €	
	613.021 UNIÓN VIDRIO-BARRA EN T (Ud)	26 €	
	400.205 Terminal barra 45 grados (Ud)	22 €	
	400.206 Terminal vidrio 45 grados (Ud)	22 €	
	613.022 Terminal BARRA-VIDRIO (Ud) y 600.011 PIEZA BARRA PASANTE (Ud)	26 €	

REPUESTOS POR SERIE

Repuestos			
Serie	Referencia	Precio PVP	Imagen
Abatible vitrina	102.302 TAPA SUPERIOR (Ud) Izquierda y Derecha	12 €	
	401.244 SOPORTE DE GIRO (Ud) Izquierda y Derecha	12 €	
	613.037 TAPÓN TAPATORNILLOS (Juego de 4 Uds)	4 €	



Repuestos			
Serie	Referencia	Precio PVP	Imagen
Granate	238.301 TAPA SUPERIOR COMPENSADOR Izquierda y Derecha	12 €	
	238.304 TAPA SUPERIOR CERCO Izquierda y Derecha	12 €	
	613.037 TAPÓN TAPATORNILLOS (Juego de 4 Uds)	4 €	
	401.249A RODAMIENTO (2 Uds superior e inferior)	40 €	
	430.903-E1 BISAGRA VIDRIO-VIDRIO	50 €	
	C-0311 GOMA DE CRUCE (Tira de 1,95 mts)	18 €	
	C-1043 GOMA DE CIERRE (Tira de 1,95 mts)	18 €	

Repuestos			
Serie	Referencia	Precio PVP	Imagen
Plegable	238.301 TAPA SUPERIOR COMPENSADOR Izquierda y Derecha	12 €	
	238.304 TAPA SUPERIOR CERCO Izquierda y Derecha	12 €	
	613.037 TAPÓN TAPATORNILLOS (Juego de 4 Uds)	4 €	
	401.249A RODAMIENTO (2 Uds superior e inferior)	40 €	
	401.247-G SOPORTE DE GIRO IMÁN CENTRAL (IZDA o DCHA)	12 €	
	401.247-H SOPORTE DE GIRO IMÁN LATERAL (IZDA o DCHA)	12 €	



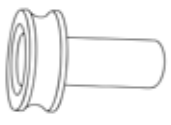
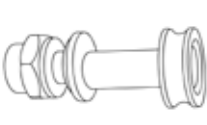

Repuestos			
Serie	Referencia	Precio PVP	Imagen
Aguamarina	609.005 A-B TAPAS SUPERIORES (Juego de 2 tapas A y B) guardan mano	22 €	
	613.037 TAPÓN TAPATORNILLOS (Juego de 4 Uds)	4 €	
	2015 BARRA REDONDA 20 mm Ø (metro lineal)	36 €	
	400.205 Terminal barra 45 grados (Ud)	22 €	
	400.206 Terminal vidrio 45 grados (Ud)	22 €	
	613.022 Terminal BARRA-VIDRIO (Ud) y 600.011 PIEZA BARRA PASANTE (Ud)	26 €	

REPUESTOS POR SERIE

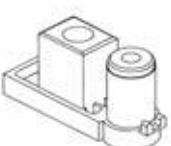
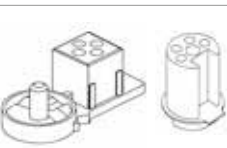
Repuestos			
Serie	Referencia	Precio PVP	Imagen
Rodano, Tajo, Grecia, Alfa, Madeira, Italia, Nova, Delta	238.301-C RODAMIENTO COMPLETO GUIA CRISTAL (Juego de 2 Uds)	32 €	
	238.301 RODAMIENTO ARTICULADO (Juego de 4 Uds)	34 €	
	238.305 ESQUINERO ANGULAR ALFA (Juego de 2 Uds)	28 €	
	238.306 ESQUINERO ANGULAR MODELOS NOVA (Juego de 2 Uds)	28 €	

Repuestos			
Serie	Referencia	Precio PVP	Imagen
Gema, Perla	613.001 RODAMIENTO (Juego de 4 Uds)	24 €	
	613.002 RODAMIENTO EXCENTRICO GEMA (Ud)	26 €	
	R3-2211 RODAMIENTO PERLA (Juego de 2 Uds)	48 €	

Repuestos			
Serie	Referencia	Precio PVP	Imagen
Vaivén, Bilbao, Articuladas	122.901 POMO COMPLETO	16 €	
	401.240-C SOPORTE DE GIRO ARTICULADAS (Juego completo superior e inferior 2 piezas)	30 €	
	401.248-A SOPORTE DE GIRO VAIVENES (Juego completo superior e inferior 2+2 piezas)	40 €	

Repuestos			
Serie	Referencia	Precio PVP	Imagen
Ángulo y Tubos	2102 ÁNGULO 20x20 (metro lineal) Acabados plata brillo y negro	16 €	
	2105 ÁNGULO 30x30 (metro lineal) Acabados plata brillo y negro	18 €	
	2109 ÁNGULO 40x20 (metro lineal) Acabados plata brillo y negro	18 €	
	2107 ÁNGULO 40x40 (metro lineal) Acabados plata brillo y negro	20 €	
	2112 ÁNGULO 60x60 (metro lineal) Acabados plata brillo y negro	20 €	
	2001 TUBO 10x12 VIERTAGUAS (metro lineal) Acabados plata brillo y negro	16 €	
	2005 TUBO 40x20 (metro lineal) Acabados plata brillo y negro	20 €	
	2006 TUBO 40x40 (metro lineal) Acabados plata brillo y negro	22 €	
	2006 TUBO 60x20 (metro lineal) Acabados plata brillo y negro	24 €	
	2015 BARRA REDONDA 20 mm. Ø (metro lineal) Acabados plata brillo y negro	36 €	

CONDICIONES GENERALES DE VENTA

CATÁLOGO MEDIDA 2024

Aceptación de pedidos y mediciones

La aceptación de un pedido y la solicitud de presupuestos y mediciones implican conformidad con nuestras Condiciones Generales de Venta. Los pedidos, presupuestos y mediciones pueden hacerse por medio de fax al número **916422139**, por correo electrónico a la dirección **comercial@decorban.com** y también a través de nuestra página web **www.decorban.com** que especialmente recomendamos por su comodidad y sencillez, solicítenos sus claves de acceso y compruebe sus ventajas. Recomendamos por su claridad que adjunten un dibujo con la forma y medidas de la mampara, comprobando bien todos los datos: modelo de mampara, perfil, acristalamiento, medidas, etc.

Anulación ó Rectificación de pedidos de mamparas a medida, devoluciones

Los pedidos se pueden anular o modificar **sin cargo el mismo día de su aceptación y el siguiente día hábil a la misma**, a partir del segundo día hábil de su aceptación y siguientes tendrán un **cargo del 40%** sobre el PVP de tarifa en concepto de gastos ocasionados. La anulación de un pedido implicará automáticamente la pérdida de cualquier condición especial de venta que hubiera sido acordada. No se admiten devoluciones en fabricaciones y encargos especiales, mamparas fuera de catálogo y en general en toda fabricación no normalizada, el producto se facturará íntegramente al precio establecido.

Si la devolución se produce por cualquier motivo que no sea defecto del producto, los portes de envío y recogida serán a cargo del cliente, si se produce por defecto del producto los portes serán a cargo de Decorban; expresamente excluimos de este concepto los posibles daños en transporte; **de producirse dichos daños se deben seguir los pasos indicados en el epígrafe "Transporte y recepción de mercancías"**, si el cliente sigue fielmente esos pasos los posibles daños siempre estarán cubiertos por el seguro de transporte.

Mediciones, instalaciones, servicio técnico

Nuestro servicio de instalación **incluye la medición y la instalación**, unidas para garantizar el resultado final, si medimos y por indicación del cliente no hacemos la instalación, facturaremos la medición quedando en garantía solo el producto. Si hacemos una medición y el presupuesto no es aceptado por el cliente, facturaremos la medición. No instalamos productos no medidos por nuestro servicio técnico, ya que no podemos garantizar el resultado final. En el caso de reformas y obra nueva, **la medición debe efectuarse una vez esté terminada la obra**, de lo contrario hay un elevado riesgo de errores y problemas de instalación, motivo por el cual no nos hacemos responsables en el caso de que el cliente así lo requiera. El corte de cenefa en instalaciones llevará un cargo adicional (consultar pagina 68). Los precios de instalaciones y servicio técnico están en la pagina 69 del presente catálogo.

Plazos de fabricación

Como norma general, los **plazos de fabricación** de mamparas **a medida**, con vidrio transparente, **será de dos semanas** a partir de la fecha de aceptación del pedido, con vidrio serigrafiado será de 2 días mas, este plazo se podrá acortar o alargar en función de diversos factores, como la disponibilidad de materiales o la carga de trabajo en fabrica, a estos plazos de fabricación hay que añadir los plazos de entrega, instalación o transporte, en cada caso.

Transporte y recepción de mercancías – Portes

Antes de firmar la recepción del producto, compruebe el estado del embalaje y el interior del mismo, si observa desperfectos graves rechace la mercancía, anotando el motivo en el albarán de entrega y en la caja del producto en el espacio reservado para ello. **Si observa desperfectos** leves y puede asumir el producto, **anote en el albarán** de la agencia todo aquello que observe, embalaje abierto, rasgado o roto, etc. **ESTO ES MUY IMPORTANTE PARA TRAMITAR LA RECLAMACION AL SEGURO.**

Tanto si rechaza la mercancía como si encuentra defectos leves y la recepciona, comuníquenoslo de inmediato por email a **comercial@decorban.com** acompañando fotografías de los daños observados y de las etiquetas del producto.

Los modelos de este catalogo A MEDIDA 2024 tienen los portes pagados en ESPAÑA Peninsula, para envíos a Baleares, Canarias, Ceuta y Melilla, así como a otros países, CONSULTAR,

Garantía

A partir de la fecha de entrega o instalación por nuestro servicio técnico, todos nuestros productos tienen **tres años de garantía** contra cualquier defecto material o de fabricación, dicha garantía está limitada a la reparación o sustitución de la pieza defectuosa, de acuerdo con nuestros criterios técnicos. Es imprescindible aportar el **número de garantía** para su tramitación. Las reparaciones que sean efectuadas directamente por nuestro Servicio de Asistencia Técnica están garantizadas durante tres meses a partir de la fecha de reparación contra cualquier defecto material o de fabricación. **Garantizamos la existencia de repuestos durante 5 años.**

CONDICIONES GENERALES DE VENTA

CATÁLOGO MEDIDA 2024

Quedan excluidos de garantía:

- Los Productos que por petición del cliente se fabriquen fuera de las medidas, acristalamientos, etc., indicados en el catálogo, esta exclusión estará indicada en el albarán de entrega.
- Las **averías** debidas a un uso incorrecto del producto, así como las ocasionadas por una instalación o manipulación incorrecta por personal técnico no autorizado por Decorban, así como las **roturas** de espejos y vidrios, los **arañazos** y **golpes** en perfilería y acristalamientos y en general cualquier desperfecto que se produzca con posterioridad al montaje o entrega del producto, constituyendo la firma del cliente en la recepción y entrega, la mejor prueba de conformidad con el mismo.
- Las **grietas** producidas en **acrílicos** como consecuencia del empleo de productos que contengan aceites de cualquier tipo, los **daños y deterioros** producidos en espejos y vidrios debido al uso de productos ácidos o álcalis y aquellos productos en los que expresamente ponga en sus etiquetas que pueden dañar la pintura ó el esmalte, esto es especialmente aplicable en las serigrafías de los vidrios decorados y en el vidrio mate. Las manchas en vidrios mate y decorados que no hayan sido tratados con nuestro producto Dry-Dec, que se oferta siempre con los vidrios decorados.
- Las **roturas espontáneas** de vidrios, debido a que éstas se producen por motivos fuera de nuestro control: cambios bruscos de temperatura, de presión, golpes fortuitos, etc. Tampoco cubre los posibles daños a personas o cosas por este motivo.
- Los espejos **picados o deteriorados** debido a la falta de ventilación o a la acumulación de humedad en el cuarto de baño.

Decorban no garantiza una total estanqueidad en modelos carentes de perfil inferior de cierre y en general en aquellos modelos de mampara con cierres de goma-imán, estos cierres ofrecen una estanqueidad muy razonable, contrastada en un elevado número de instalaciones efectuadas a plena satisfacción del cliente, pero no ofrecen la seguridad de los modelos con cerco perimetral completo y cierre con perfil, donde la garantía es total.

Reserva de Propiedad y Diseños

DECORBAN se reserva la propiedad de todos sus productos hasta tanto se haya realizado el cobro total de los mismos; igualmente se reserva el derecho a realizar modificaciones en el diseño, composición y colores de sus fabricados, sin previo aviso. **Las fotografías e imágenes del presente catálogo no suponen contrato contractual**, las imágenes se han tomado con diferentes ángulos y enfoques de cámara, siempre en condiciones ideales de instalación, motivo por el cual las piezas y elementos de las mamparas: vidrios, gomas, perfiles, rodamientos, tiradores, cruces de hoja, etc., se pueden ver de modo distinto una vez instalado el producto en su ubicación real.

Precios, Impuestos y Condiciones de pago

La entrada en vigor de este CATÁLOGO 2024 deja sin efecto el Catálogo de medida 2022. Los precios están expresados en euros y estarán vigentes hasta que entre en vigor una nueva tarifa, no obstante **DECORBAN se reserva el derecho a modificar sus precios** cuando lo estime oportuno. Son precios de venta al público salvo donde se indica expresamente que son netos; no incluyen la Instalación ni el IVA correspondiente. Las condiciones de pago pactadas deben ser respetadas por ambas partes, pudiendo suspenderse el suministro en caso de impago.

Responsabilidades y Jurisdicción

DECORBAN declina expresamente cualquier responsabilidad por eventuales daños directos o indirectos a personas o cosas causados por sus productos. Ante cualquier litigio que pueda surgir como consecuencia de la aplicación de estas condiciones generales de venta, serán competentes únicamente los Juzgados y Tribunales de Fuenlabrada (Madrid), el cliente acepta esta condición en el momento de cursar su pedido.



www.decorban.com



@a3com.es

Mampara DENIA

Sin perfil compensador.
Diseño minimalista.

C/ Gavilán nº. 5, 7 y 10
Pol. Ind. Los Gallegos
28946 Fuenlabrada - Madrid
Tel.: 91 642 27 97
Fax: 91 642 21 39
comercial@decorban.com

www.decorban.com

 MADE
IN
SPAIN

TRATAMIENTO
DRY-DEC

+ LIMPIO
X MAS
TIEMPO
EN TODO EL
CATÁLOGO

GARANTÍA
3 AÑOS
DE FÁBRICA

**DESDE 1981
MUY NUESTRO**

**TRADICIÓN
Y MODERNIDAD**



decorban